



ENFASI



YOUR
PROFESSIONAL
KITCHEN,
YOUR STYLE.

Alle opgegeven prijzen zijn incl BTW



“ IEDERE FAMILIE HEEFT EEN
GEHEIM EN HET GEHEIM IS
DAT HET NIET ZOALS ANDERE
FAMILIES IS. ”

(Alan Bennett)



Het verhaal van Steel is een familieverhaal, wat begint in 1922 wanneer Angelo Po - een authentieke pionier in de branche - als staalbewerker de eerste hout gestookte fornuizen bouwt, en later naam maakt met de productie van geavanceerde modellen bestemd voor de horeca.

In 1999 besluiten de broers en zussen Po om in de voetsporen van hun grootvader te treden en een nieuw bedrijf op te zetten.

Zij willen de techniek en kennis opgedaan bij de productie van professionele apparatuur, toepassen op het huishoudelijke segment. Steel produceert vandaag de dag niet alleen een uitgebreid assortiment exclusieve keukenapparatuur met professionele prestaties, maar Steel ontwerpt ideeën en creëert oplossingen. Het Steel van 2022, is het resultaat van honderd jaar expertise, passie en productontwikkeling in de branche, die vier generaties lang van vader op zoon zijn doorgeven.





“ WONINGEN ZIJN
GEBOUWD OM IN TE
LEVEN, NIET OM VOOR
TE ZORGEN. ”

(Francis Bacon)

Familie, werk en de dagelijkse hectiek geven ons bevrediging, maar kunnen soms best vermoeiend zijn. Onze woning weerspiegelt onze levensstijl. De inrichting moet ergonomisch en praktisch zijn, maar gelijktijdig ook warmte uitstralen. De keukens van vandaag zijn niet meer verborgen, maar maken veelal deel uit van het woongedeelte. Koken is een belangrijk moment en steeds vaker een sociaal moment op de dag. We discussiëren, luisteren en maken plannen tijdens het koken. Onze vijf zintuigen worden geactiveerd, samen met onze creativiteit!





“ CREATIVITEIT IS
INTELLIGENTIE
DIE ONS
OPVROLIJKT. ”

(Albert Einstein)

Gemaakt voor iedereen die zich in de keuken een chef-kok voelt. Maar ook voor iedereen die gewoon op zoek is naar betrouwbare, veilige keukenapparatuur met een lange levensduur. Technologisch geavanceerde apparatuur, die voldoet aan de eisen van iedere gebruiker: hoogrendementsbranders voor koken boven open vuur, grillplaten voor barbecue-liefhebbers, gietijzeren fry-tops voor een perfecte bereiding van vis en groenten, dikke roestvrijstalen teppanyaki-platen voor koken in oosterse stijl of de nieuwste inductietechniek. Een nieuw, gemakkelijk, veilig en duurzaam alternatief.



INDUCTION COOKING

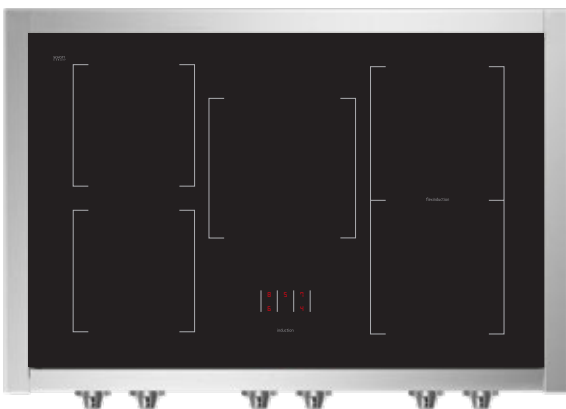

Bij de nieuwe Steel-inductiekookplaten past het actieve kookoppervlak zich aan de pannen aan die u erop plaatst. Naast de traditionele cirkelvormige zones heeft Steel een rechthoekige Flexzone toegevoegd, waarop u meerdere pannen tegelijk kunt neerzetten. Met de bedieningsknoppen aan de voorzijde van het fornuis, kunt u het gehele kookoppervlak bedienen.



Met inductie gaat koken sneller, omdat de pan sneller warm wordt. Elektromagnetische activiteit in de kookplaat veroorzaakt elektromagnetische activiteit in de pan en de pan zelf warmt op. De pan is de bron van de warmte. Omdat er minder stappen nodig zijn om de pannen te verwarmen, wordt de warmte sneller overgebracht naar het gerecht (gemiddeld 25% tot 50% sneller).



Een gasvlam geeft veel warmte af rond de pan, een elektrische kookplaat straalt hitte uit op elk punt waar deze geen direct, stevig contact met de pan heeft.

Wanneer de warmte in de pan zelf gegenereerd wordt, zoals bij inductie, komt meer van die hitte bij het gerecht en gaat er minder warmte verloren. Dit betekent verhoogde energiezuinigheid.



Geen vlam betekent geen vetbranden en geen gas betekent geen gaslekken.

Een inductiekookplaat wordt over het algemeen niet zo heet, omdat de hitte in de pan zelf wordt gecreëerd. Dit betekent dat het minder waarschijnlijk is dat de kookplaat een brandwond veroorzaakt, omdat de pan afkoelt zodra je de hitte uitschakelt.



Omdat een inductiekookplaat zelden erg heet wordt, brandt voedsel er niet op vast. Dit betekent dat een spetter, overstroming of pastasaus eenvoudig kan worden weggeveegd met een spons.



Inductiekookplaten zijn net zo responsief als gas, maar ze hebben ook meer instellingen. Dit betekent dat een veel nauwkeurigere controle van de warmte mogelijk is voor het koken.



De ENFASI serie van STEEL is een moderne collectie fornuizen die harmonieus geïntegreerd kan worden in keukens van diverse keukenmerken. De ENFASI fornuizen zijn verkrijgbaar in gas- en inductie-uitvoering en zijn afgestemd op een raster-maat van 13cm en een vangschaal van 40mm hoog. De stelpoten, zijn instelbaar van 10cm t/m 15cm hoog en dusdanig geplaatst, dat de plint gemakkelijk voorlans gemonteerd kan worden. Deze eigenschappen zorgen ervoor dat het ENFASI fornuis, één wordt met uw keukenontwerp.







Fornuis Enfasi 90 cm met gaskookplaat EQ9F-6 - Kleur Antracite
Afzuigkap Enfasi 90 cm EKL90 - Kleur Inox



Dubbele inbouwoven Enfasi Design40 60x90 cm EQFFE6 - Kleur Inox



De metalen knoppen en handgrepen van de Enfasi All Black-serie hebben een speciale soft-touch afwerking waardoor ze fluweelzacht aanvoelen.



Detail inductiekookplaat Enfasi All Black

ALL BLACK







2.



3.



4.

1. Koelkast Enfasi All Black side-by-side 90 cm EFR-9 NF
2. Snelkoelfunctie en blikjeshouder
3. Water en -ijsdispenser
4. Zijdepels voor stabiele stand



Bij alle fornuizen met driedubbele oven kan de bovenste oven een temperatuur bereiken van 315 °C, wat ideaal is voor het bakken van pizza's. Onder de krachtige bovengrill kunnen zelfs temperaturen tot 450 °C worden bereikt. De grillsteen op de bodem houdt de warmte in de oven vast en is perfect voor bakken in direct contact.



Fornuis Enfasi All Black 90 cm met inductiekookplaat EQ10FFF-5FI NF - Driedubbele oven
(combi-stoom hoofdoven, bovenste oven voor pizza's en conventionele zij-oven)



Fornuis Enfasi 90 cm met gaskookplaat EQ9F-6 - Kleur Inox
Afzuigkap Enfasi 90 cm EKL90 - Kleur Inox



Fornuis Enfasi 100 cm met gaskookplaat EQ10FF-6 - Kleur Antracite

" HET VERMOGEN OM IDEEËN
CONCREET TE MAKEN, IS HET
GEHEIM VAN UITERLIJK
SUCCES. "

(Henry Ward Beecher)

Clean design met geweldige persoonlijkheid en expressiviteit: elk onderdeel is bedoeld om functies te benadrukken en zich aan het meubilair aan te passen. Ergonomische metalen handgrepen en bedieningsknoppen, stelpoten, ruim opbergcompartiment en ovendeuren met dubbelglas. Een Enfasi kiezen betekent de beste motor voor uw keuken, onafhankelijk van het keukenmeubilair.





“ ZONDER VAKMANSCHAP
IS INSPIRATIE NIET
MEER DAN EEN RIET
DAT WUIFT IN DE WIND. ”

(Johannes Brahms)

Het borrelen van kokend water, knetteren van bakolie. Geur geen rook. De Enfasi roestvrijstalen afzuigkap is geluidsarm en efficiënt en is klasse A gecertificeerd. Vier snelheden, soft touch- bedieningsknoppen, digitaal display, LED-verlichting. Het ontwerp van de Enfasi-afzuigkap is ontwikkeld om bij elk interieurontwerp aan te sluiten.





Enfasi Design40 bestaande uit:
Dubbele inbouwoven 60x90 cm - EQFFE6 / Halfverzonken inductiekookplaat 90 cm
met knoppen aan voorzijde van meubel E9P-5FI / Afzuigkap 90 cm - EKL90

ENFASI

ESSENTIEEL ONTWERP

NIEUWE DISPLAY

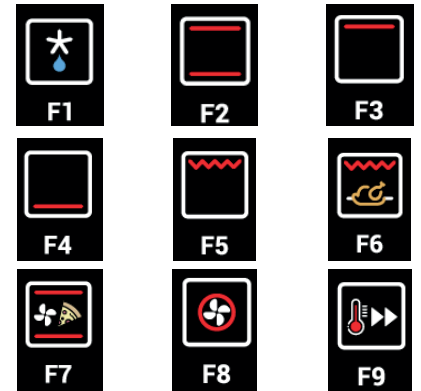

Alles binnen handbereik:
Het nieuwe TFT-kleurenscherm, maakt het mogelijk om op iedere moment een duidelijk beeld te krijgen van alles wat er in de oven gebeurt.

9 functies:
ontdooien, boven en onderwarmte, boven warmte, onderste warmte, grill, grill i.c.m. draaispit, pizza, hete lucht, snel voorverwarmen

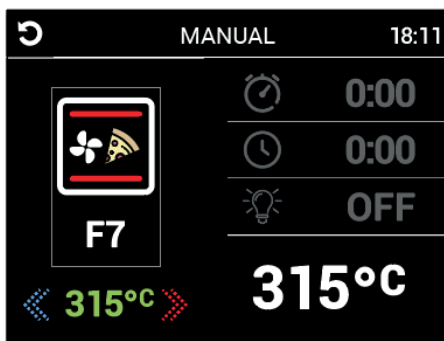

Zoals bij de pizzeria :
De speciale pizza/ broodbak functie zorgt ervoor dat de oven een temperatuur bereikt van maar liefst 315°C, om vervolgens in enkele minuten de perfecte pizza te bakken.



Kernthermometer:
Een speciale thermometer maakt het mogelijk om te koken terwijl de kerntemperatuur van het voedsel wordt gecontroleerd, waarop de gaarheid kan worden afgestemd.

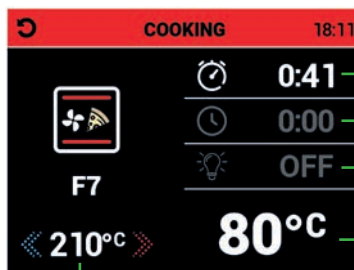

— Programmering kookduur

— Uitgestelde start tijd

— Verlichting aan/uit optie

— Actuele temperatuur

Elektronische temperatuur instelling

INNVENT[®]
DOUBLE INVERTED VENTILATION SYSTEM



Ons gepatenteerde INNVENT-systeem, voorzien van dubbele omgekeerde rotatie van beiden ventilatoren, verdelen de warmte gelijkmatig door de ovenruimte, niet alleen verticaal op verschillende niveaus, maar ook horizontaal op elk niveau, waardoor onberispelijk en homogeen bereiden mogelijk is. De oven deur kan gedurende de gehele bereidingstijd gesloten blijven, zodat de bakplaat niet halverwege de bereiding verplaatst dient te worden.

(beschikbaar voor fornuizen van 90 cm)

NIEUWE
VERLICHTING



Het nieuwe lichtplan, voegt een extra lichtpunt toe aan de zijkant halverwege de van de ovenwand. Op deze manier is de ovenruimte op ieder bakniveau perfect zichtbaar, zelfs bij het koken op alle niveaus tegelijkertijd.

GAS
OF INDUCTIE

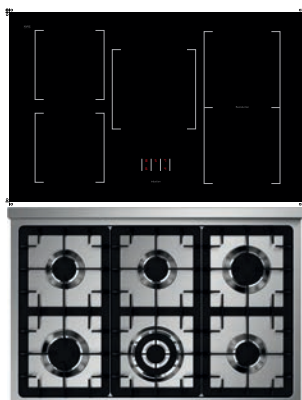

Perfectie afgestemd op ieders behoefte. De kookplaat kan volledig worden voorzien van gasbranders of Flexzone inductietechniek.

OVERAL
PERFECT



Ontworpen om de meest perfecte aansluiting te creëren met de keukenmeubels. De kooktop is net als de meeste werkbladen afgestemd op een dikte van 40 mm; de 2. Indien gewenst, kunnen de voorste stelpoten, naar achter geplaatst worden, waardoor de keukenplint voorlans gemonteerd kan worden.

ENFASI 100

STANDAARD UITVOERING

- Draadroosters (1 voor grote oven, 1 voor kleine oven)
- Draaispit
- Geëmailleerde diepe braadslede (1 voor grote oven, 1 voor kleine oven)
- Gietijzeren wokring (versie met gasbranders)
- Kerntemperatuurmeter
- Royaal compartiment
- Electronische temperatuur instelling



Voor extra accessoires zie pagina 77
TECHNISCHE TEKENING op pagina 85

GROTE OVEN



FUNCTIES



ELEKTRISCHE MULTIFUNCTIONELE 70 lt
TEMP. 50°C - 315°C

SMALLE OVEN



FUNCTIES



ELEKTRISCHE TRADITIONELE OVEN 39 lt
TEMP. 50°C - 265°C

MODEL	EQ10FF-6	EQ10FF-5FI
KOOKPLAATCONFIGURATIE		
OMSCHRIJVING	6 GASBRANDERS 1 x 1 kW - 2 x 1,8 kW - 2 x 3 kW - 1 x 3,6 kW	5 INDUCTIEZONES 2 x 1,85 kW - 1 x 2,1 kW 2 flex zones x 2,1 kW BOOSTER: 2x3kW - 2x3,7kW
MAXIMUM VERBRUIK	4,5 kW	11,9 kW
PRIJS	€ 5912	€ 7921

STANDAARD KLEUR

s.steel SS

KLEUREN OP AANVRAAG ODC-CE

+ € 323

antracite AN

ENFASI 100/3

STANDAARD UITVOERING

- Draadroosters (1 voor grote oven, 1 voor kleine oven)
- Draaispits
- Geëmailleerde diepe braadslede (1 voor grote oven, 1 voor kleine oven)
- Gietijzeren wokring (versie met gasbranders)
- Royaal compartiment
- Pizzasteenbodem met schep (pizza/broodbak oven)



Voor extra accessoires zie pagina 77
TECHNISCHE TEKENING op pagina 85

GROTE OVEN



FUNCTIES



ELEKTRISCHE MULTIFUNCTIONELE 70 lt
TEMP. 50°C - 265°C

SMALLE OVEN



FUNCTIES



ELEKTRISCHE TRADITIONELE OVEN 39 lt
TEMP. 50°C - 265°C

PIZZA/BROODBAK OVEN



FUNCTIES



ELEKTRISCHE PIZZA/GRILL 34 lt
TEMP. 50°C - 315°C

MODEL	EQ10FFF-6	EQ10FFF-5FI
KOOKPLAATCONFIGURATIE		
OMSCHRIJVING	6 GASBRANDERS 1 x 1 kW - 2 x 1,8 kW - 2 x 3 kW - 1 x 3,6 kW	5 INDUCTIEZONES 2 x 1,85 kW - 1 x 2,1 kW 2 flex zones x 2,1 kW BOOSTER: 2x3kW - 2x3,7kW
MAXIMUM VERBRUIK	6,6 kW	14 kW
PRIJS	€ 6481	€ 8490

STANDAARD KLEUR

s.steel SS

KLEUREN OP AANVRAAG ODC-CE

+ € 323

antracite AN

ENFASI 90

STANDAARD UITVOERING

- Draadrooster
- Draaispit
- Geëmailleerde diepe braadslede
- Gietijzeren wokring (versie met gasbranders)
- Kerntemperatuurmeter
- Electronische temperatuur instelling
- Royaal compartiment
- INNVENT dubbele ventilator t.b.v. hetelucht

Voor extra accessoires zie pagina 77
TECHNISCHE TEKENING op pagina 85



GROTE OVEN

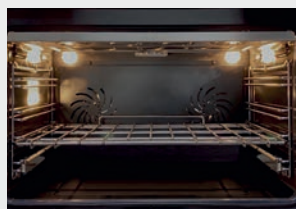

FUNCTIES

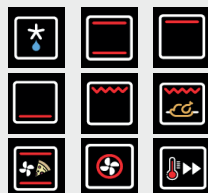

ELEKTRISCHE MULTIFUNCTIONELE 91 lt
TEMP. 50°C - 315°C

MODEL	EQ9F-6	EQ9F-5FI
KOOKPLAATCONFIGURATIE		
OMSCHRIJVING	6 GASBRANDERS 1 x 1 kW - 2 x 1,8 kW - 2 x 3 kW - 1 x 3,6 kW	5 INDUCTIEZONES 2 x 1,85 kW - 1 x 2,1 kW 2 flex zones x 2,1 kW BOOSTER: 2x3kW - 2x3,7kW
MAXIMUM VERBRUIK	3,65 kW	11,1 kW
PRIJS	€ 4401	€ 6410

STANDAARD KLEUR

s.steel SS

KLEUREN OP AANVRAAG ODC-CE

+ € 323

antracite AN



ENFASI HOBS DESIGN40

KENMERKEN

- Front control
- 40mm dikte
- 900mm breedte
- 600mm diepte
- Metalen knoppen



Voor extra accessoires zie pagina 77
TECHNISCHE TEKENING op pagina 85

MODEL	E9P-6	E9P-5FI
KOOKPLAATCONFIGURATIE		
OMSCHRIJVING	6 GASBRANDERS 1 x 1 kW - 2 x 1,8 kW - 2 x 3 kW - 1 x 3,6 kW	5 INDUCTIEZONES 2 x 1,85 kW - 1 x 2,1 kW - 2 flex zones x 2,1 kW
MAXIMUM VERBRUIK	0,1 kW	7,4 kW
PRIJS	€ 2258	€ 4267

STANDAARD KLEUR

s.steel SS

ENFASI 60X60 DESIGN40

STANDAARD UITVOERING

- Draadrooster
- Geëmailleerde diepe braadslede
- Draaispit
- Kerntemperatuurmeter
- Electronische temperatuur instelling
- Display met voorgeprogrammeerde recepten



Voor extra accessoires zie pagina 77
TECHNISCHE TEKENING op pagina 85

GROTE OVEN



FUNCTIES



ELEKTRISCHE MULTIFUNCTIONELE 70 lt
TEMP. 50°C - 315°C

MODEL	EQFE6
MAXIMUM VERBRUIK	3,05 kW
PRIJS	€ 2213

STANDAARD KLEUR

s.steel SS

ENFASI 60X90 DESIGN40

STANDAARD UITVOERING

- Draadrooster
- Geëmailleerde diepe braadslede
- Draaispit
- Kerntemperatuurmeter
- Pizzasteenbodem met schep (pizza/broodbak oven)
- Electronische temperatuur instelling
- Display met voorgeprogrammeerde recepten
- Push-pull opberglade

Voor extra accessoires zie pagina 77
TECHNISCHE TEKENING op pagina 85



GROTE OVEN



FUNCTIES



ELEKTRISCHE MULTIFUNCTIONELE 70 lt
TEMP. 50°C - 315°C

PIZZA/BROODBAK OVEN



FUNCTIES



ELEKTRISCHE PIZZA/GRILL 34 lt
TEMP. 50°C - 315°C

MODEL	EQFFE6
MAXIMUM VERBRUIK	5,15 kW
PRIJS	€ 4035

STANDAARD KLEUR

s.steel SS

ENFASI HOODS DESIGN40

KENMERKEN

- behuizing 40mm hoog
- roestvrij staal
- 4 standen
- LED verlichting



Voor extra accessoires zie pagina 77
TECHNISCHE TEKENING op pagina 85

MODEL	EKL100	EKL90
OMSCHRIJVING	899mm breedte 480mm diepte 800mm hoogte 650mm hoogte aanpassing LED 4	999mm breedte 480mm diepte 800mm hoogte 650mm hoogte aanpassing LED 4
JAARVERBRUIK	64 kWh	64 kWh
GELUIDSNIVEAU	59 dB	59 dB
ZUIGKRACHT	850 m ³	850 m ³
PRIJS	€ 2288	€ 2036

STANDAARD KLEUR

s.steel SS

ENFASI 90 FRENCH-DOOR

KENMERKEN

- Totale capaciteit 596 L
- Netto inhoud koelruimte 419 L
- Netto inhoud diepvriesruimte 177 L
- Duurzame invertertechnologie
- Waterkraan met waterleiding
- Metalen schuifladen
- LED-touchscreen
- Ijsblokjesmachine (in het vriesgedeelte)
- LED verlichting
- Elektronische temperatuurregeling
- Alarm bij open deur
- Total No-Frost
- Snel koel- en vriessysteem
- Vakantiemodus
- Energieklasse F (max. 407 kW/jaar)



Voor extra accessoires zie pagina 77
TECHNISCHE TEKENING op pagina 85

MODEL	EQFRB-9F	EQFR-9F
OMSCHRIJVING	Inbouw Gelakte kunststof zijpanelen	Vrijstaand Zijpanelen in roestvrijstaal
PRIJS	€ 5159	€ 5453

STANDAARD KLEUR

s.steel SS

ENFASI 100

ALL BLACK

STANDAARD UITVOERING

- Draadroosters (1 voor grote oven, 1 voor kleine oven)
- Draaispit
- Geëmailleerde diepe braadslede (1 voor grote oven, 1 voor kleine oven)
- Gietijzeren wokring (versie met gasbranders)
- Kerntemperatuurmeter
- Royaal opberg compartiment
- Electronische temperatuur instelling

Voor extra accessoires zie pagina 77
TECHNISCHE TEKENING op pagina 85



GROTE OVEN



FUNCTIES



ELEKTRISCHE MULTIFUNCTIONELE 70 lt
TEMP. 50°C - 315°C

SMALLE OVEN



FUNCTIES



ELEKTRISCHE TRADITIONELE OVEN 39 lt
TEMP. 50°C - 265°C

MODEL	EQ10FF-6 NF	EQ10FF-5FI NF
KOOKPLAATCONFIGURATIE		
OMSCHRIJVING	6 GASBRANDERS 1 x 1 kW - 2 x 1,8 kW - 2 x 3 kW - 1 x 3,6 kW	5 INDUCTIEZONES 2 x 1,85 kW - 1 x 2,1 kW 2 flex zones x 2,1 kW BOOSTER: 2x3kW - 2x3,7kW
MAXIMUM VERBRUIK	4,5 kW	11,9 kW
PRIJS	€ 6235	€ 8244

STANDAARD KLEUR



nero fumo NF

ENFASI 100/3 SOLID DOOR ALL BLACK

STANDAARD UITVOERING

- Draadroosters (1 voor grote oven, 1 voor kleine oven)
- Draaispit
- Geëmailleerde diepe braadslede (1 voor grote oven, 1 voor kleine oven)
- Gietijzeren wokring (versie met gasbranders)
- Royaal compartiment
- Pizzasteenbodem met schep (pizza/broodbak oven)



Voor extra accessoires zie pagina 77
TECHNISCHE TEKENING op pagina 85

GROTE OVEN



FUNCTIES

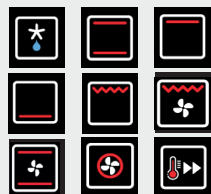

ELEKTRISCHE MULTIFUNCTIONELE 70 lt
TEMP. 50°C - 265°C

SMALLE OVEN



FUNCTIES



ELEKTRISCHE TRADITIONELE OVEN 39 lt
TEMP. 50°C - 265°C

PIZZA/BROODBAK OVEN



FUNCTIES



ELEKTRISCHE PIZZA/GRILL 34 lt
TEMP. 50°C - 315°C

MODEL	EQ10FFF-6 NF	EQ10FFF-5FI NF
KOOKPLAATCONFIGURATIE		
OMSCHRIJVING	6 GASBRANDERS 1 x 1 kW - 2 x 1,8 kW - 2 x 3 kW - 1 x 3,6 kW	5 INDUCTIEZONES 2 x 1,85 kW - 1 x 2,1 kW 2 flex zones x 2,1 kW BOOSTER: 2x3kW - 2x3,7kW
MAXIMUM VERBRUIK	6,6 kW	14 kW
PRIJS	€ 6804	€ 8812

STANDAARD KLEUR

nero fumo NF

ENFASI 90 ALL BLACK

STANDAARD UITVOERING

- Draadrooster
- Draaispit
- Geëmailleerde diepe braadslede
- Gietijzeren wokring (versie met gasbranders)
- Kerntemperatuurmeter
- Electronische temperatuur instelling
- Royaal compartiment
- INNVENT dubbele ventilator t.b.v. hetelucht

Voor extra accessoires zie pagina 77
TECHNISCHE TEKENING op pagina 85



GROTE OVEN



FUNCTIES



ELEKTRISCHE MULTIFUNCTIONELE 91 lt
TEMP. 50°C - 315°C

MODEL	EQ9F-6 NF	EQ9F-5FI NF
KOOKPLAATCONFIGURATIE		
OMSCHRIJVING	6 GASBRANDERS 1 x 1 kW - 2 x 1,8 kW - 2 x 3 kW - 1 x 3,6 kW	5 INDUCTIEZONES 2 x 1,85 kW - 1 x 2,1 kW 2 flex zones x 2,1 kW BOOSTER: 2x3kW - 2x3,7kW
MAXIMUM VERBRUIK	3,65 kW	11,1 kW
PRIJS	€ 4725	€ 6734

STANDAARD KLEUR

nero fumo NF

ENFASI HOBS



DESIGN40 ALL BLACK

KENMERKEN

- Front control
- 40mm dikte
- 900mm breedte
- 600mm diepte
- Metalen knoppen



Voor extra accessoires zie pagina 77
TECHNISCHE TEKENING op pagina 85

MODEL	E9P-6 NF	E9P-5FI NF
KOOKPLAATCONFIGURATIE		
OMSCHRIJVING	6 GASBRANDERS 1 x 1 kW - 2 x 1,8 kW - 2 x 3 kW - 1 x 3,6 kW	5 INDUCTIEZONES 2 x 1,85 kW - 1 x 2,1 kW - 2 flex zones x 2,1 kW
MAXIMUM VERBRUIK	0,1 kW	7,4 kW
PRIJS	€ 2581	€ 4590

STANDAARD KLEUR

nero fumo NF

ENFASI 60X60 DESIGN40 ALL BLACK

STANDAARD UITVOERING

- Draadrooster
- Geëmailleerde diepe braadslede
- Draaispit
- Kerntemperatuurmeter
- Electronische temperatuur instelling
- Display met voorgeprogrammeerde recepten



Voor extra accessoires zie pagina 77
TECHNISCHE TEKENING op pagina 85

GROTE OVEN



FUNCTIES



ELEKTRISCHE MULTIFUNCTIONELE 70 lt
TEMP. 50°C - 315°C

MODEL	EQFE6 NF
MAXIMUM VERBRUIK	3,05 kW
PRIJS	€ 2456

STANDAARD KLEUR

nero fumo NF

ENFASI 60X90 DESIGN40 ALL BLACK

STANDAARD UITVOERING

- Draadrooster
- Geëmailleerde diepe braadslede
- Draaispit
- Kerntemperatuurmeter
- Pizzasteenbodem met schep (pizza/broodbak oven)
- Electronische temperatuur instelling
- Display met voorgeprogrammeerde recepten
- Push-pull opberglade

Voor extra accessoires zie pagina 77
TECHNISCHE TEKENING op pagina 85



GROTE OVEN



FUNCTIES



ELEKTRISCHE MULTIFUNCTIONELE 70 lt
TEMP. 50°C - 315°C

PIZZA/BROODBAK OVEN



FUNCTIES



ELEKTRISCHE PIZZA/GRILL 34 lt
TEMP. 50°C - 315°C

MODEL	EQFFE6 NF
MAXIMUM VERBRUIK	5,15 kW
PRIJS	€ 4357

STANDAARD KLEUR

nero fumo NF

ENFASI HOODS

DESIGN40 ALL BLACK

KENMERKEN

- behuizing 40mm hoog
- roestvrij staal
- 4 standen
- LED verlichting



Voor extra accessoires zie pagina 77
TECHNISCHE TEKENING op pagina 85

MODEL	EKL90 NF	EKL100 NF
OMSCHRIJVING	899mm breedte 480mm diepte 800mm hoogte 650mm hoogte aanpassing LED 3	999mm breedte 480mm diepte 800mm hoogte 650mm hoogte aanpassing LED 3
JAARVERBRUIK	64 kWh	64 kWh
GELUIDSNIVEAU	59 dB	59 dB
ZUIGKRACHT	850 m ³	850 m ³
PRIJS	€ 2358	€ 2611

STANDAARD KLEUR



nero fumo NF

ENFASI 90

FRENCH-DOOR ALL BLACK

KENMERKEN

- Totale capaciteit 596 L
- Netto inhoud koelruimte 419 L
- Netto inhoud diepvriesruimte 177 L
- Duurzame invertertechnologie
- Waterkraan met waterleiding
- Metalen schuifladen
- LED-touchscreen
- Ijsblokjesmachine (in het vriesgedeelte)
- LED verlichting
- Elektronische temperatuurregeling
- Alarm bij open deur
- Total No-Frost
- Snel koel- en vriessysteem
- Vakantiemodus
- Energieklasse F (max. 407 kW/jaar)

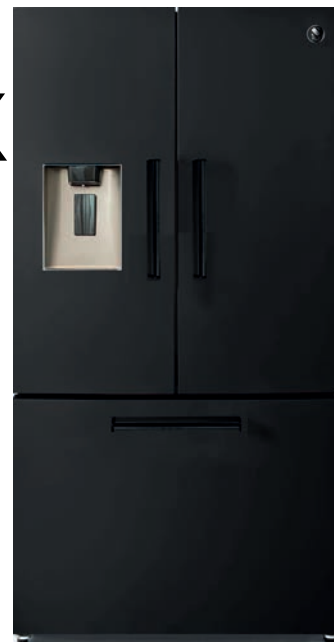

Voor extra accessoires zie pagina 77
TECHNISCHE TEKENING op pagina 85

MODEL	EQFRB-9F NF	EQFR-9F NF
OMSCHRIJVING	Inbouw Gelakte kunststof zijpanelen	Vrijstaand Zijpanelen in roestvrijstaal
PRIJS	€ 5481	€ 5976

STANDAARD KLEUR

s.steel SS

ENFASI MISTRAL

ALL IN ONE



Het eerste fornuis ter wereld waarin een oven, inductiekookplaat en kookveldafzuiging gecombineerd wordt.

NIEUWE DISPLAY

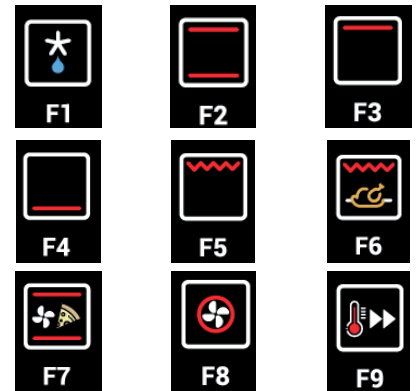

Alles binnen handbereik:
Het nieuwe TFT-kleurenscherm, maakt het mogelijk om op iedere moment een duidelijk beeld te krijgen van alles wat er in de oven gebeurt.

9 functies:
ontdooien, boven en onderwarmte, boven warmte, onderste warmte, grill, grill i.c.m. draaispit, pizza, hete lucht, snel voorverwarmen

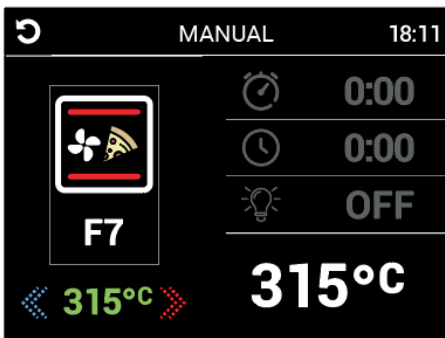

Zoals bij de pizzeria :
De speciale pizza/ broodbak functie zorgt ervoor dat de oven een temperatuur bereikt van maar liefst 315°C, om vervolgens in enkele minuten de perfecte pizza te bakken.



Kernthermometer:
Een speciale thermometer maakt het mogelijk om te koken terwijl de kerntemperatuur van het voedsel wordt gecontroleerd, waarop de gaarheid kan worden afgestemd.

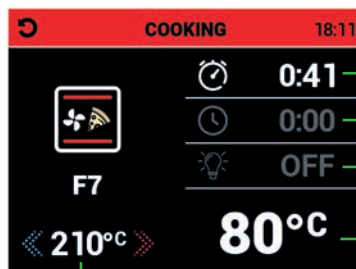

Programmering kookduur

Uitgestelde start tijd

Verlichting aan/uit optie

Actuele temperatuur

Elektronische temperatuur instelling

INNVENT[®]
DOUBLE INVERTED VENTILATION SYSTEM



Ons gepatenteerde INNVENT-systeem, voorzien van dubbele omgekeerde rotatie van beiden ventilatoren, verdelen de warmte gelijkmatig door de ovenruimte, niet alleen verticaal op verschillende niveaus, maar ook horizontaal op elk niveau, waardoor onberispelijk en homogeen bereiden mogelijk is. De ovendeur kan gedurende de gehele bereidingstijd gesloten blijven, zodat de bakplaat niet halverwege de bereiding verplaatst dient te worden.

(beschikbaar voor fornuizen van 90 cm)

NIEUWE VERLICHTING



Het nieuwe lichtplan, voegt een extra lichtpunt toe aan de zijkant halverwege de van de ovenwand. Op deze manier is de ovenruimte op ieder bakniveau perfect zichtbaar, zelfs bij het koken op alle niveaus tegelijkertijd.

FLEX INDUCTIE



De FLEXzone inductietechniek laat zich bedienen door oerdegelijke massief stalen bedieningsknoppen, welke vanzelfsprekend aan de voorzijde van het fornuis zijn geplaatst. Deze zijn niet alleen gemakkelijk bij het bedienen van de inductie zones, maar zorgen ook voor meer ruimte op het inductiekookveld.

GEÏNTEGREERDE AFZUIGKAP



De borstelloze high-performance motor heeft een afzuigcapaciteit van 700m³/per uur verdeeld over vier standen met een maximaal geluidsniveau van slechts 63dB. Hierdoor worden kookluchten zeer effectief en geruisloos afgezogen. De Mistral is standaard voorzien van koolstoffilters en is ook geschikt voor plasma techniek en luchtafvoer rechtstreeks naar buiten.

ENFASI 90 MISTRAL

NIEUW!

KENMERKEN

KOOKVELDAFZUIGING:

- Borstelloze high-performance motor 700m3/h
- Regeneerbare actieve koolstoffilters
- Uitwasbare aluminium vetfilters
- Optioneel Plasmafilter of afvoer naar buiten

KOOKPLAAT

- FLEXzone inductietechniek
- Dertien vermogen standen per zone

OVEN:

- Soft-close deur
- Draadrooster
- Geëmailleerde diepe braadslede
- Draaispit
- Kerntemperatuurmeter
- Electronische temperatuur instelling
- Full color TFT scherm
- Invent twin fan hetelucht techniek
- Opbergcompartiment

Voor extra accessoires zie pagina 77
TECHNISCHE TEKENING op pagina 85



GROTE OVEN



FUNCTIES



ELEKTRISCHE MULTIFUNCTIONELE 91 lt
TEMP. 50°C - 315°C

MODEL

EQ9F-4FIK

KOOKPLAATCONFIGURATIE

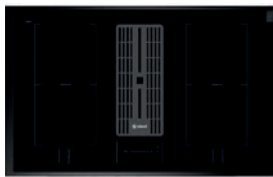

OMSCHRIJVING

4 INDUCTIEZONES:
4 flex zones x 2,1 kW

MAXIMUM VERBRUIK

10,6 kW

PRIJS

€ 8436

STANDAARD KLEUR

s.steel SS

KLEUREN OP AANVRAAG ODC-CE

+ € 323

antracite AN

ENFASI 90 **NIEUW!** MISTRAL ALL BLACK

KENMERKEN

KOOKVELDAFZUIGING:

- Borstelloze high-performance motor 700m3/h
- Regeneerbare actieve koolstoffilters
- Uitwasbare aluminium vetfilters
- Optioneel Plasmafilter of afvoer naar buiten

KOOKPLAAT

- FLEXzone inductietechniek
- Dertien vermogen standen per zone

OVEN:

- Soft-close deur
- Draadrooster
- Geëmailleerde diepe braadslede
- Draaispit
- Kerntemperatuurmeter
- Electronische temperatuur instelling
- Full color TFT scherm
- Innvent twin fan hetelucht techniek
- Opbergcompartiment



Voor extra accessoires zie pagina 77
TECHNISCHE TEKENING op pagina 85

GROTE OVEN



FUNCTIES



ELEKTRISCHE MULTIFUNCTIONELE 91 lt
TEMP. 50°C - 315°C

MODEL

EQ9F-4FIK NF

KOOKPLAATCONFIGURATIE



OMSCHRIJVING

4 INDUCTIEZONES:
4 flex zones x 2,1 kW

MAXIMUM VERBRUIK

10,6 kW

PRIJS

€ 8759

STANDAARD KLEUR



nero fumo NF

ACCESSORIES

COOKTOPS

	MODEL	KENMERKEN	LINE	PRIJS
	SA-PB	Mat geëmailleerde gietijzeren grill-top (*in combinatie met DA-ST)	GENESI ASCOT *ENFASI *OXFORD	€ 242
	SA-PT	Mat geëmailleerde gietijzeren fry-top	GENESI ASCOT	€ 242
	DA-TY	RVS teppanyaki-top	GENESI ASCOT ENFASI OXFORD	€ 367
	DA-ST	Mat geëmailleerde gietijzeren fry-top inclusief roest-vrijstalen onderstel	ENFASI OXFORD	€ 310
	SA-SW	Wokring	GENESI ASCOT ENFASI OXFORD	€ 118
	SA-CG	Roestvrijstalen deksel (set van 3)	GENESI ASCOT	€ 252



ACCESSORIES

OVENS

MODEL	KENMERKEN	LINE	PRIJS
	Pizzasteen inclusief roestvrijstalen frame 60 cm oven 90 cm oven	GENESI ASCOT ENFASI OXFORD	€ 229 € 229
	RVS uitneembare zijwanden voor oven (1 paar, links en rechts)	GENESI ASCOT ENFASI OXFORD	€ 313
	Teleskoop-geleiders (1 paar)	GENESI ASCOT ENFASI OXFORD	€ 182
	Handgreep tbv diepe braadslede	GENESI ASCOT ENFASI OXFORD	€ 71
	RVS braadslede, voorzien van geventileerde stoominzet - 60 cm oven 90 cm oven	GENESI ASCOT	€ 185 € 256
	Extra diepe RVS braadslede - 60 cm oven 90 cm oven	GENESI ASCOT	€ 178 € 195
	Extra diepe geëmailleerde braad- slede 30 cm oven 60 cm oven 90 cm oven	GENESI ASCOT ENFASI OXFORD	€ 74 € 141 € 162



ACCESSORIES

OVENS

MODEL	KENMERKEN	LINE	PRIJS
	SA-G6R SA-G9R	Professioneel verzwaard draadrooster (chrom) 60 cm oven 90 cm oven	GENESI ASCOT € 259 € 333
	SA-G3C SA-G6C SA-G9C	Draadrooster (chrom) 30 cm oven 60 cm oven 90 cm oven	GENESI ASCOT ENFASI OXFORD € 162 € 185 € 256
	SA-T3 SA-T6 SA-T9	Inleg draadrooster (chrom) t.b.v. geëmailleerde braadslede 30 cm oven 60 cm oven 90 cm oven	GENESI ASCOT ENFASI OXFORD € 162 € 185 € 256

ACCESSORIES

FEET

MODEL	KENMERKEN	LINE	PRIJS
	OA-PR	Verstelbare hoge stelpoten, uitvoering: chrom. Hoogte instelbaar van 128mm tot 180mm	ENFASI € 71
	OA-PR NF	Verstelbare hoge stelpoten, uitvoering: Nero Fumo. Hoogte instelbaar van 128mm tot 180mm	ENFASI € 71

ACCESSORIES

SPACERS

MODEL

KENMERKEN

LINE

PRIJS

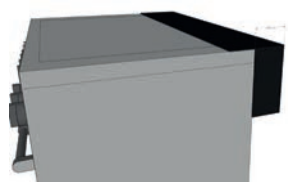

OA-D9
OA-D10

90 cm fornuis
100 cm fornuis

€ 209
€ 215

ENFASI

All Black afstandshouder 10 cm-

OA-D9 NF
OA-D10 NF

90 cm fornuis
100 cm fornuis

€ 209
€ 215

RVS afstandshouder 5 cm -

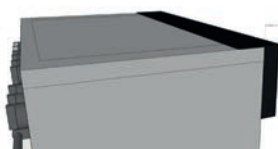

OA-D9-5
OA-D10-5

90 cm fornuis
100 cm fornuis

€ 209
€ 215

ENFASI

All Black afstandshouder 5 cm-

OA-D9-5 NF
OA-D10-5 NF

90 cm fornuis
100 cm fornuis

€ 209
€ 215

ACCESSORIES

COOKER SUPPORTS

MODEL

KENMERKEN

LINE

PRIJS



SA-XZ9
SA-XZ10
SA-XZ10-T

5 cm verhogingset t.b.v.
fornuizen inclusief plint -
90 cm fornuis
100 cm fornuis
100/3 fornuis

ENFASI/3
OXFORD

€ 209
€ 215
€ 215



SA-XZ9-3
SA-XZ10-3
SA-XZ10-3-T

3 cm verhogingset t.b.v.
fornuizen inclusief plint -
90 cm fornuis
100 cm fornuis
100/3 fornuis

ENFASI/3
OXFORD

€ 209
€ 215
€ 215



SA-XZ9-7
SA-XZ10-7
SA-XZ10-7-T

7 cm verhogingset t.b.v.
fornuizen inclusief plint -
90 cm fornuis
100 cm fornuis
100/3 fornuis

ENFASI/3
OXFORD

€ 209
€ 215
€ 215

ACCESSORIES

HOODS

MODEL	KENMERKEN	LINE	PRIJS		
	SK70	RVS achterwand, multiplex onderlijmd - afm. b x h x d	GENESI ENFASI	€ 262	
	SK90			70 x 75 x 1 cm	€ 310
	SK100			90 x 75 x 1 cm	€ 360
	SK120			100 x 75 x 1 cm	€ 404
		117,2 x 75 x 1 cm			

	SA-FKEL	Koolstoffilter	ENFASI	€ 114
---	---------	----------------	--------	-------

	SA-FKM	Plasmafilter voor Enfasi Mistral	ENFASI	€ 1598
--	--------	----------------------------------	--------	--------

ACCESSORIES

CLEANING

MODEL	KENMERKEN	LINE	PRIJS	
	SA-KP	Verzorgings- en onderhoudskits	GENESI ASCOT ENFASI OXFORD	€ 74

PRODUCT DIMENSIONS

ENFASI 100

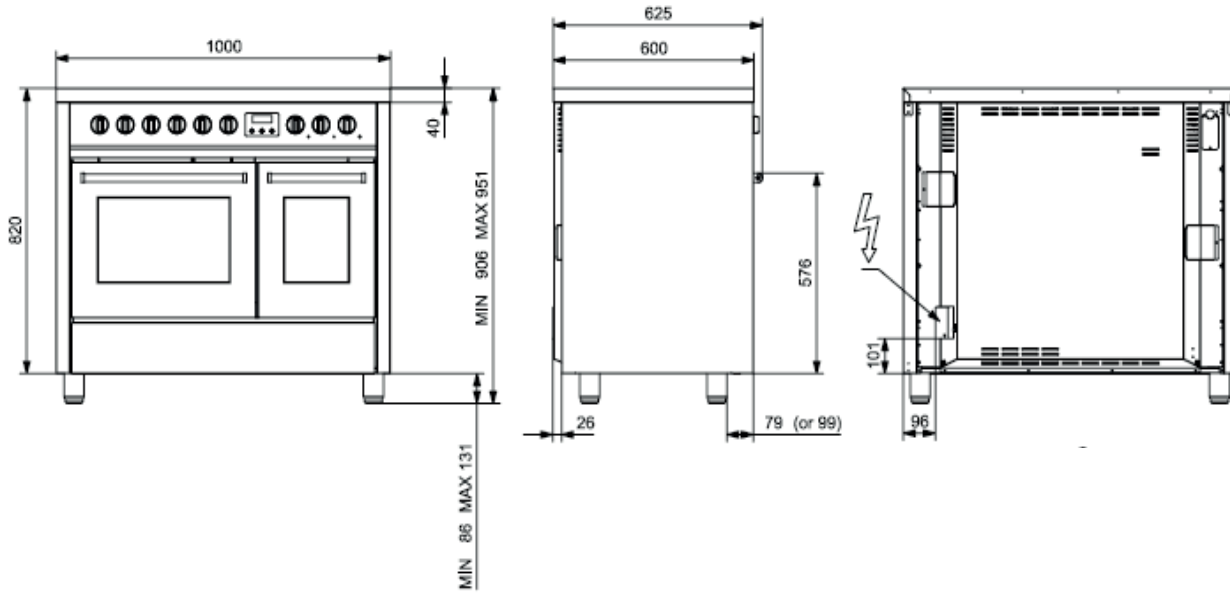

ENFASI 100|3

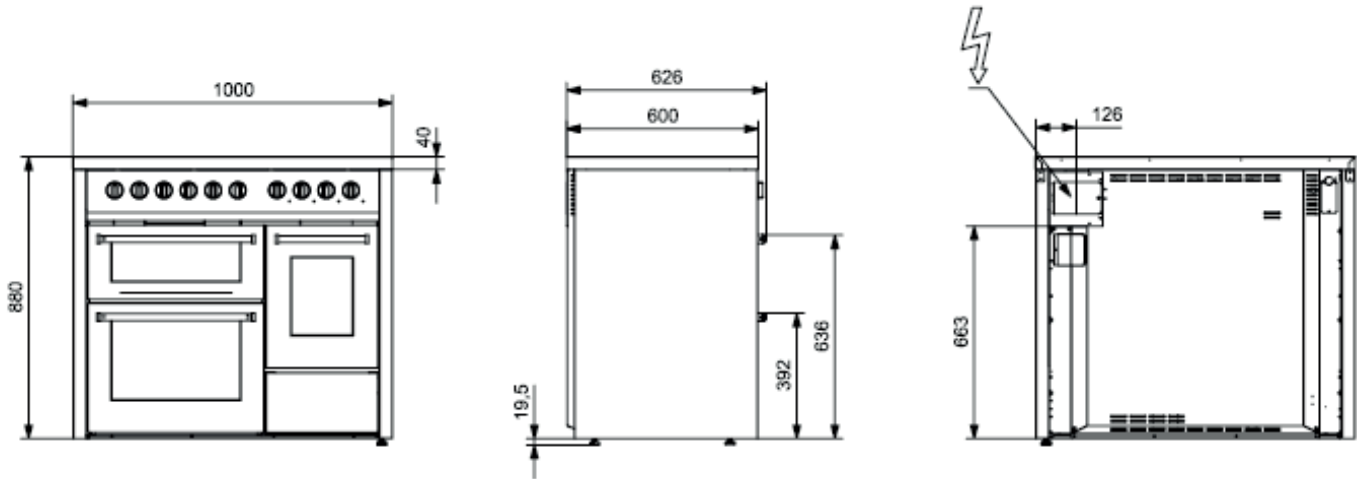

ENFASI 90

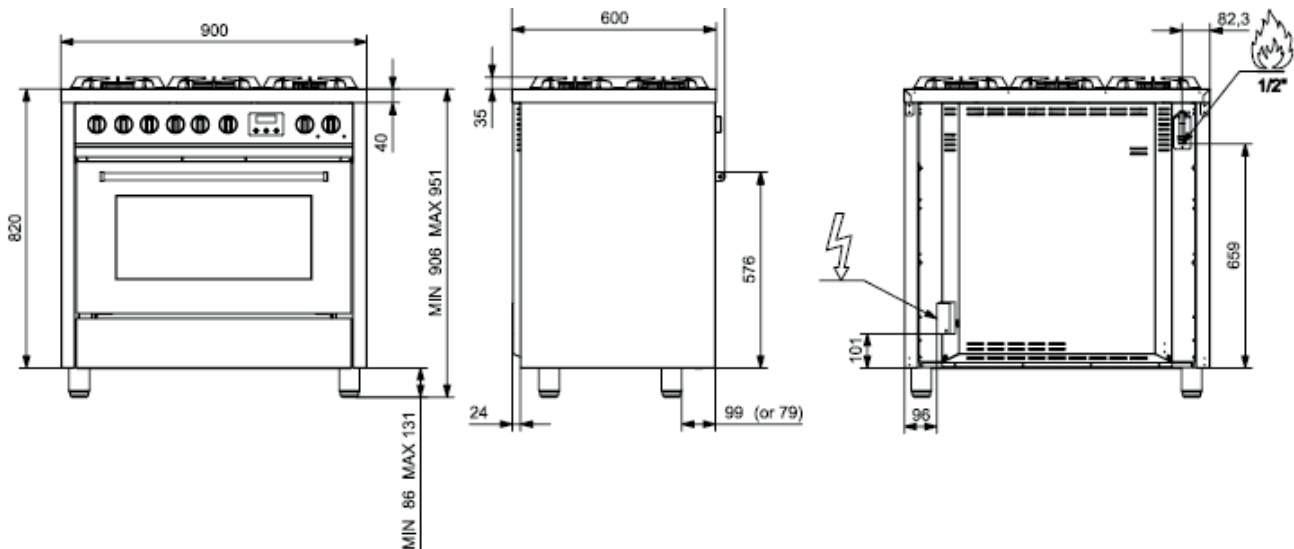

PRODUCT DIMENSIONS

ENFASI 60X60

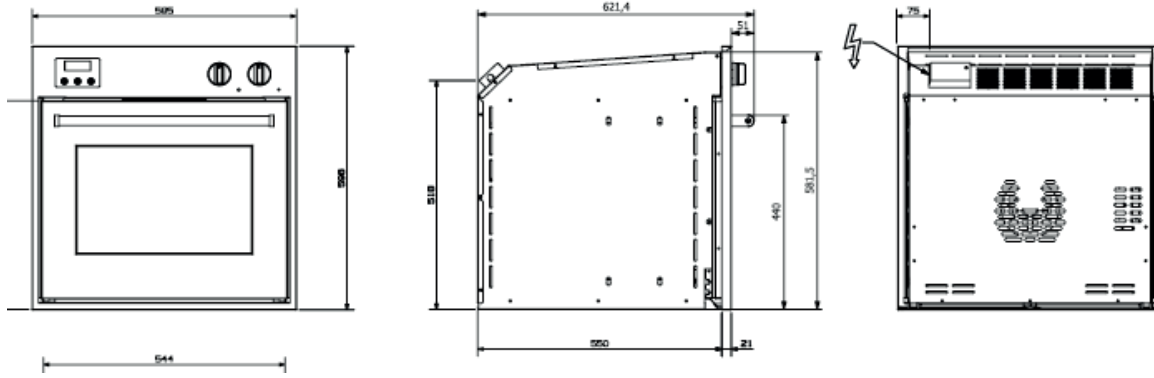

ENFASI 60X90

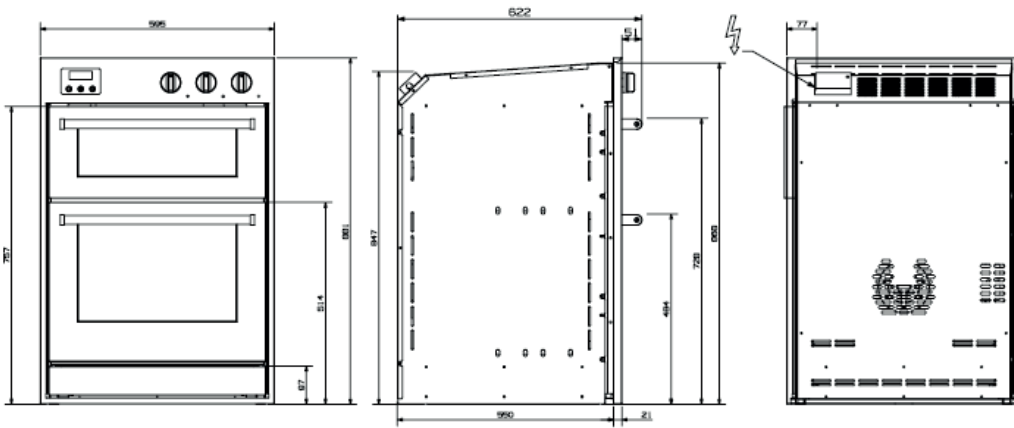

PRODUCT DIMENSIONS

ENFASI HOODS

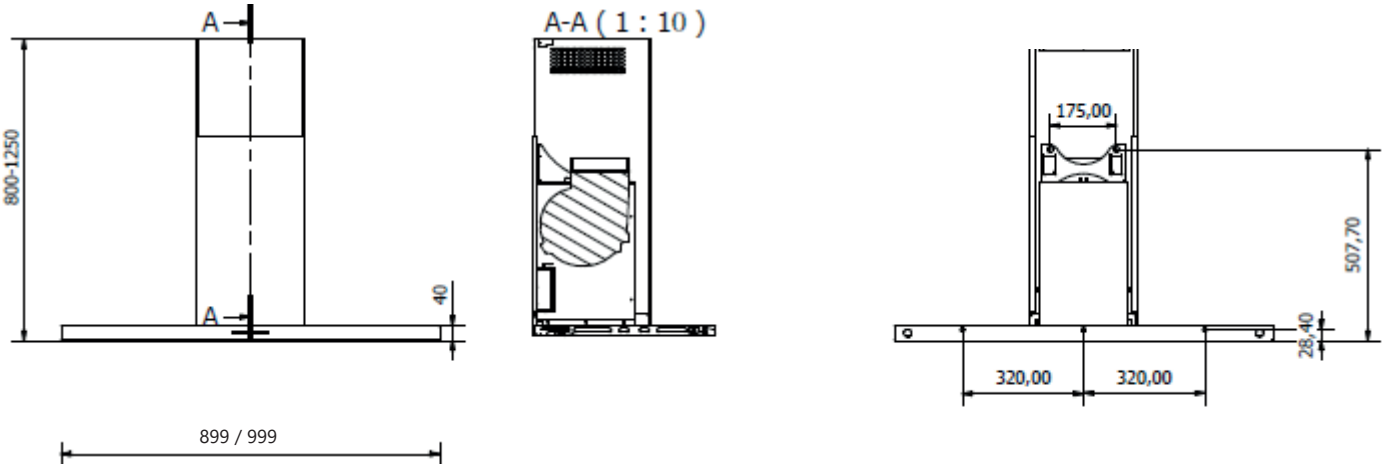

GENESI - ASCOT - ENFASI FRENCH DOOR

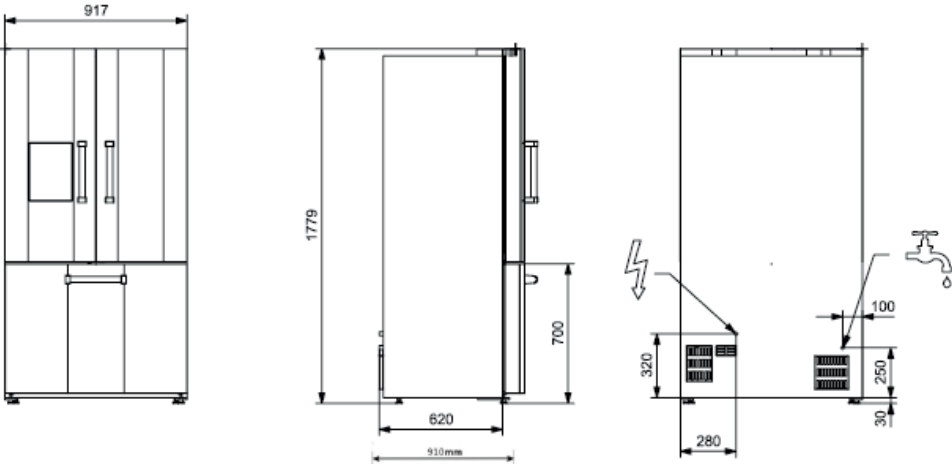

100steel



ASSIST2ENJOY BV Hogestraat 53 8830 HOOGLEDE
info@assist2enjoy.be
051/660.380

WWW.ASSIST2ENJOY.BE

Assist2Enjoy BV stelt zich niet aansprakelijk voor foutief geplaatste afbeeldingen. Technische wijzigingen en leveringsmogelijkheden voorbehouden. Door de druktechniek kunnen kleurverschillen ontstaan. Druk- en zetfouten voorbehouden.



assist2enjoy