

Foster

Live the Quality

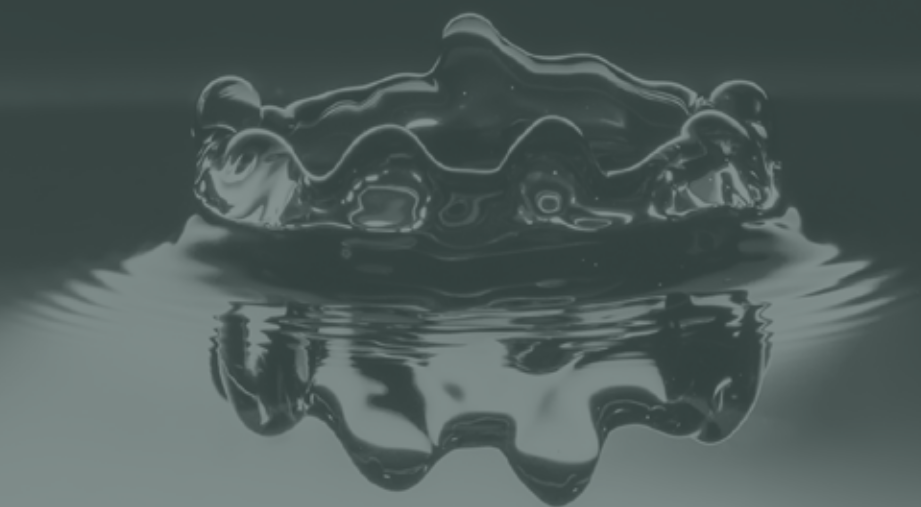

ÉVIERS PREMIUM

Catalogue
2019 - 2020



ELEGANCE PERFORMANCE RESPECT DE L'ENVIRONNEMENT

C'est la mission de Foster

pour que vous viviez

la qualité.

TABLE DE MATIÈRES

Eviers Premium
12



Eviers
sous plan Premium
20



Tables à gaz couleur
32

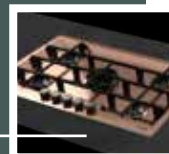

Plan de travail en inox
33



Mitigeurs
34



Dispenser
38



Accessoires
39





Foster 

EVIERS PREMIUM

Spécialiste depuis toujours dans l'usinage de l'inox, Foster dédie une grande attention à l'utilisation des matériaux les plus performants. Toute notre production est réalisée avec aciers austénitiques AISI304 - 18/10 et AISI316 qui, grâce au haut pourcentage de chrome et nickel, garantissent un grand éclat, une forte robustesse et une totale résistance à la rouille et aux phénomènes de corrosion.



NEW



GOLD

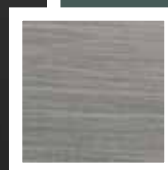

GUN
METAL



CUIVRE

FINITION PVD

Un aspect complètement neuf pour le classique et exclusif acier inox AISI304 grâce au novateur traitement physique PVD (Physical Vapor Deposition). Ceci permet de déposer de métaux précieux **dans la masse de l'inox**, et d'obtenir une coloration exclusive tout en améliorant la résistance de la surface aux rayures et usure.

Disponible dans les variantes Gun Metal, Gold et Cuivre.
Milanello Gun Metal pages 15 et 24
Cuves KE Gun Metal pages 19 et 28
Cuves KE Gold page 30
Cuves KE Cuivre page 31

10 ANS DE GARANTIE

sur des erreurs de fabrication

FINITION TAMPICO

Nos aciers sont traités avec de spéciales fibres végétales qui leur confèrent la caractéristique finition ultra-fine, de grande élégance et praticité. La rugosité superficielle réduite de cette finition facilite beaucoup le nettoyage.

BORD Q4

Encastrement avec des arêtes nettes et une saillie minimale du plan de travail (4 mm). Solution idéale pour les couplements avec plaques induction.

A FLEUR (ENCASTREMENT SANS BORD)

Les éviers à fleur ne comportent aucun bord périphérique et s'insèrent dans un logement de 1 mm de profondeur aménagé sur le plan de travail. Ils peuvent être aussi installés comme éviers à poser.

ENCASTREMENT SOUS PLAN

Solution élégante et actuelle, avec montage sous le plan de travail, disponible pour plusieurs gammes d'éviers et de cuves aux lignes douces ou carrées.

Foster 
Live the Quality

Les modalités d'encastrement dans les plans de travail sont de plus en plus différenciées et personnalisées.

Foster a été le premier fabricant d'éviers à adopter les nouveaux systèmes d'encastrement et possède désormais une expérience reconnue et la plus vaste gamme disponible sur le marché de modèles à encastrement sans bords, à bords surbaissés, et sous plan.



FOSTER MILANO

Dans le projet de la cuisine, il est très important de réaliser une zone de lavage adaptée aux propres exigences. En effet les statistiques démontrent que l'on passe la plus grande partie de son temps en cuisine à laver et préparer la nourriture, ou bien laver la vaisselle, et donc en utilisant l'évier.

GRILLE DE PROTECTION SUR LE FOND

Le troisième niveau se trouve sur le fond de la cuve. Sur ce niveau on peut loger les grilles noires pour rincer la nourriture sans qu'elle rentre en contact avec le fond éventuellement sale, ou pour supporter les casseroles sans rayer la surface.



UN SYSTÈME À TROIS NIVEAUX

Foster Milano offre un design ingénieux, avec un système à trois échelons où les accessoires sont logés sur trois niveaux. Sur le premier niveau courent les innovantes grilles noires, qui forment une surface grande et pratique pour rincer, égoutter et travailler.



GAMME COMPLÈTE D'ACCESSOIRES

Le deuxième niveau est étudié pour supporter et faire glisser une combinaison complète d'accessoires qui rendent sûre et pratique chaque opération: rincer, égoutter, trancher, râper... tout à l'intérieur de l'évier.

Dans le choix de son évier il est important de considérer certains aspects, comme la qualité de l'inox, la garantie du fabricant, la forme et dimensions des cuves, les accessoires disponibles, en série ou en option. Foster offre tout cela sur plus de 300 articles, afin que CHACUN puisse choisir son PROPRE évier.



Éviers d'épaisseur: 1 mm

Pour chaque typologie d'évier (soudé ou monobloc) et créneau de prix, Foster utilise un inox d'épaisseur moyennement supérieur à la concurrence. C'est comme ça, aussi grâce à la longue expérience, que nous fabriquons des éviers « robustes » au design unique.



Cuves de grande capacité

Toutes les cuves des éviers Foster ont de profondeurs importantes, même dans les solutions monobloc, grâce à la technologie de production très évoluée. Beaucoup d'éviers ont de cuves à 20 cm de profondeur, qui offrent une grande capacité et praticité pour toutes les opérations de lavage.



Cuve à rayon étroit

Cuves aux formes quadrillées de design moderne et grande capacité. Foster propose une vaste gamme de solutions avec plusieurs modalités de fabrication et angles de différents rayons. Le symbole identifie les solutions avec rayons internes inférieurs/égales à 25 mm.



Trou mitigeur

Les éviers Foster sont déjà prédisposés avec trou mitigeur, afin d'éliminer la nécessité de réaliser un trou sur le plan de travail. Plusieurs modèles sont personnalisables sur demande avec le double trou, nécessaire pour ajouter une bonde automatique, ou en alternative un distributeur de savon. Cette caractéristique est signalée sur les dessins avec trous à ligne pointillée.



Fond à diamantage

L'écoulement de l'eau sur le fond de la cuve est une caractéristique importante, toujours soignée dans les éviers Foster. Pour les modèles quadrillés à fond plat l'écoulement de l'eau est garanti par l'élégante diamantage.



Bondes de série

Les éviers Foster sont équipés avec de bondes de 3,5" avec le pratique bouchon à panier qui empêche à tout solide de s'écouler.



Vidage à commande déporté

Certains modèles offrent en série la bonde automatique à commande tournant, un accessoire très pratique pour éviter de se mouiller en vidant les cuves.



Trop-plein périmétrique

Le trop-plein est une sûreté toujours présente sur les éviers Foster, qui évite le débordement de l'eau en cas d'oubli. La nouvelle solution à vidage périmétrique présente sur certains modèles en améliore l'esthétique grâce à son design essentiel.



Gain de place

C'est une caractéristique qui optimise l'utilisation de l'espace sous l'évier, aujourd'hui de plus en plus importante à cause du tri des déchets. En standard sur certains modèles, cette solution est de toute façon toujours disponible grâce aux vidages et siphons à commander en option.

TABLE DE MATIÈRES

Foster Milano

12



Milanello Workstation

14



Milanello Workstation
Gun Metal Inox Noir

15



New Wave

16



KE Cuves à fleur

18



KE Cuves à fleur
Gun Metal Inox Noir

19



Éviers sous-plan

20













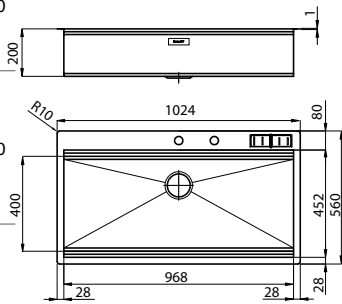

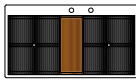



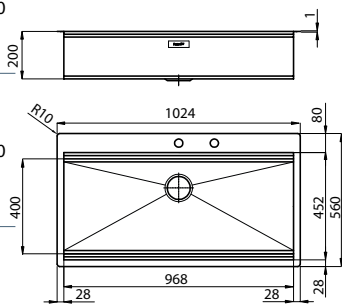

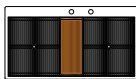

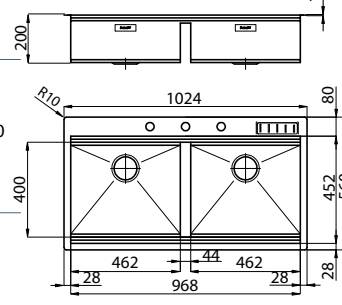

EVIERS PREMIUM

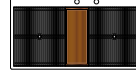



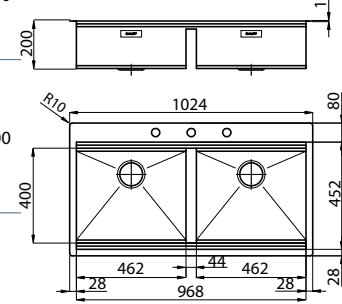

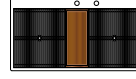
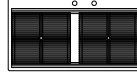



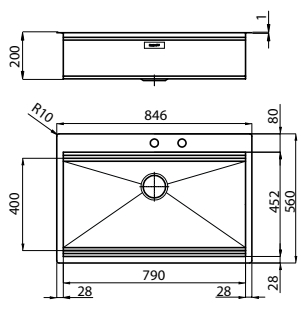

Spécialiste depuis toujours dans l'usinage de l'inox, Foster dédie une grande attention à l'utilisation des matériaux les plus performants. Toute notre production est réalisée avec aciers austénitiques **AISI304 - 18/10** et **AISI316** qui, grâce au haut pourcentage de chrome et nickel, garantissent un grand éclat, une forte robustesse et une totale résistance à la rouille et aux phénomènes de corrosion.

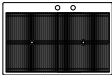

Foster Milano

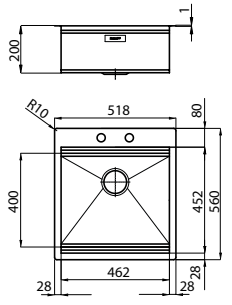
	Caractéristiques	Version	Ref.	€ HT	€ TTC	Schéma technique
<p>Caisson 120</p>  <p>NEW</p>	<p>AISI 304 inox lisse dimensions: 1024x560 1 cuve: 968x400 trou d'encast: 1004x540 bonde: automatique Space Milano (PS) 3½"</p>		1018 055	€ 1.314,05	€ 1.590,00	<p>Les cotes indiquées sont celles de la version à fleur</p> 
	<p>AISI 304 inox lisse dimensions: 1024x560 1 cuve: 968x400 trou d'encastrement: à fleur (FT): v. site internet dessus (FTS): 1004x540 bonde: automatique Space Milano (PS) 3½"</p>	 	1017 055	€ 1.314,05	€ 1.590,00	
<p>En équipement: élément porte-couteaux et PS Accessoires en option: M6 P3 L4 N3 P2 T2 Z2</p>	 <p>Configuration grilles Black au bord de la cuve</p>	 <p>Configuration grilles Black sur le fond de la cuve</p>				
<p>Caisson 120</p> 	<p>AISI 304 inox lisse dimensions: 1024x560 1 cuve: 968x400 trou d'encast: 1004x540 bonde: automatique Space Milano (PS) 3½"</p>		1018 050	€ 1.231,40	€ 1.490,00	<p>Les cotes indiquées sont celles de la version à fleur</p> 
	<p>AISI 304 inox lisse dimensions: 1024x560 1 cuve: 968x400 trou d'encastrement: à fleur (FT): v. site internet dessus (FTS): 1004x540 bonde: automatique Space Milano (PS) 3½"</p>	 	1017 050	€ 1.231,40	€ 1.490,00	
<p>En équipement: PS Accessoires en option: M6 P3 L4 N3 P2 T2 Z2</p>	 <p>Configuration grilles Black au bord de la cuve</p>	 <p>Configuration grilles Black sur le fond de la cuve</p>				
<p>Caisson 120</p>  <p>NEW</p>	<p>AISI 304 inox lisse dimensions: 1024x560 2 cuves: 462x400 trou d'encast: 1004x540 bonde: 2 automatiques Space Milano (PS) 3½"</p>		1020 055	€ 1.610,74	€ 1.949,00	<p>Les cotes indiquées sont celles de la version à fleur</p> 
	<p>AISI 304 inox lisse dimensions: 1024x560 2 cuves: 462x400 à fleur (FT): v. site internet dessus (FTS): 1004x540 bonde: 2 automatiques Space Milano (PS) 3½"</p>	 	1019 055	€ 1.610,74	€ 1.949,00	
<p>En équipement: élément porte-couteaux et PS Accessoires en option: M6 P3 L4 N3 P2 T2 Z2</p>	 <p>Configuration grilles Black au bord de la cuve</p>	 <p>Configuration grilles Black sur le fond de la cuve</p>				
<p>Caisson 120</p> 	<p>AISI 304 inox lisse dimensions: 1024x560 2 cuves: 462x400 trou d'encast: 1004x540 bonde: 2 automatiques Space Milano (PS) 3½"</p>		1020 050	€ 1.479,34	€ 1.790,00	<p>Les cotes indiquées sont celles de la version à fleur</p> 
	<p>AISI 304 inox lisse dimensions: 1024x560 2 cuves: 462x400 à fleur (FT): v. site internet dessus (FTS): 1004x540 bonde: 2 automatiques Space Milano (PS) 3½"</p>	 	1019 050	€ 1.479,34	€ 1.790,00	
<p>En équipement: PS Accessoires en option: M6 P3 L4 N3 P2 T2 Z2</p>	 <p>Configuration grilles Black au bord de la cuve</p>	 <p>Configuration grilles Black sur le fond de la cuve</p>				

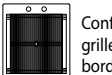
Foster Milano

	Caractéristiques	Version	Ref.	€ HT	€ TTC	Schéma technique
Caisson 90 	AISI 304 inox lisse dimensions: 846x560 1 cuve: 790x400 trou d'encast: 826x540 bonde: automatique Space Milano (PS) 3½"	 Q4	1025 050	€ 1.073,55	€ 1.299,00	Les cotes indiquées sont celles de la version à fleur 
	AISI 304 inox lisse dimensions: 846x560 1 cuve: 790x400 à fleur (FT): v. site internet dessus (FTS): 826x540 bonde: automatique Space Milano (PS) 3½"	 FT  FTS	1024 050	€ 1.073,55	€ 1.299,00	
En équipement: PS Accessoires en option: M6 P3 L4 N3 P2 T2 Z2	 Configuration grilles Black au bord de la cuve	 Configuration grilles Black sur le fond de la cuve				
Caisson 60 	AISI 304 inox lisse dimensions: 518x560 1 cuve: 462x400 trou d'encast: 498x540 bonde: automatique Space Milano (PS) 3½"	 Q4	1012 050	€ 908,26	€ 1.099,00	Les cotes indiquées sont celles de la version à fleur 
	AISI 304 inox lisse dimensions: 518x560 1 cuve: 462x400 à fleur (FT): v. site internet dessus (FTS): 498x540 bonde: automatique Space Milano (PS) 3½"	 FT  FTS	1011 050	€ 908,26	€ 1.099,00	
En équipement: PS Accessoires en option: M6 P3 L4 N3 P2 T2 Z2	 Configuration grilles Black au bord de la cuve	 Configuration grilles Black sur le fond de la cuve				

Livré avec: pattes de fixation, joints (sauf pour modèles à encastrer sous plan), bonde, trop-plein et siphon. Emballage en carton.

Milanello workstation NEW

LA MÊME FONCTIONNALITÉ DE L'ÉVIER MILANO MAIS DANS UN ESPACE PLUS RÉDUIT.



	Caractéristiques	Version	Ref.	€ HT	€ TTC	Schéma technique
--	------------------	---------	------	------	-------	------------------

Caisson 80



AISI 304 inox lisse
dimensions: 806x520
1 cuve: 430x374
trou d'encastrement:
à fleur (FT): v. site internet
dessus (FTS): 789x503
bonde: automatique
Space Push (PP) 3½"



1043 051 dx
cuve à gauche,
égouttoir à
droite
1043 052 sx
cuve à droite,
égouttoir à
gauche

€ 1.892,56 € 2.290,00

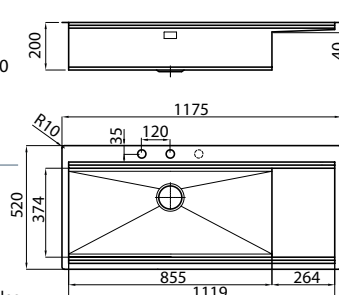

En équipement: 2 grilles Black Milanello (8100 602)

Accessoires en option:

Z3 T8 M7 L3 L4 N3 N2 P2 T T2 Z Z2

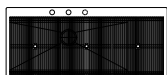

Configuration grilles Black au bord de la cuve



Configuration grilles Black sur le fond de la cuve

Possibilité de troisième perçement

Caisson 120



AISI 304 inox lisse
dimensions: 1175x520
1 cuve: 855x374
trou d'encastrement:
à fleur (FT): v. site internet
dessus (FTS): 1158x503
bonde: automatique
Space Push (PP) 3½"



1040 051 dx
cuve à gauche,
égouttoir à
droite
1040 052 sx
cuve à droite,
égouttoir à
gauche

€ 1.561,98 € 1.890,00

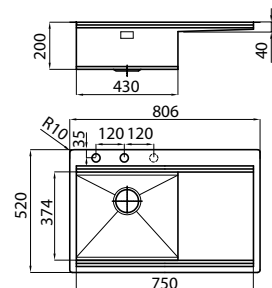

En équipement: 3 grilles Black Milanello (8100 602)

Accessoires en option:

Z3 T8 M7 L3 L4 N3 N2 P2 T T2 Z Z2

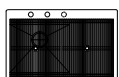

Configuration grilles Black au bord de la cuve

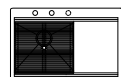

Configuration grilles Black sur le fond de la cuve

Possibilité de troisième perçement

Caisson 80



AISI 304 inox lisse
dimensions: 806x520
1 cuve: 750x374
trou d'encastrement:
à fleur (FT): v. site internet
dessus (FTS): 789x503
bonde: automatique
Space Push (PP) 3½"



1034 050

€ 1.321,49 € 1.599,00

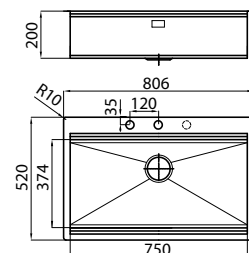

En équipement: 2 grilles Black Milanello (8100 602)

Accessoires en option:

Z3 T8 M7 L3 L4 N3 N2 P2 T T2 Z Z2

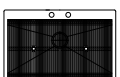

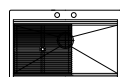

Configuration grilles Black au bord de la cuve



Configuration grilles Black sur le fond de la cuve

Possibilité de troisième perçement

Milanello workstation NEW

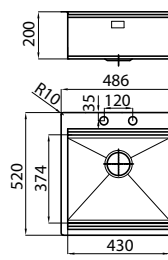
	Caractéristiques	Version	Ref.	€ HT	€ TTC	Schéma technique
Caisson 60	AISI 304 inox lisse dimensions: 486x520 1 cuve: 430x374 trou d'encastrement: à fleur (FT): v. site internet dessus (FTS): 469x503 bonde: automatique Space Push (PP) 3 1/2"	 	1031 050	€ 1.032,23	€ 1.249,00	

En équipement: 1 grille Black Milanello (8100 602)

Accessoires en option:
Z3 T8 M7 L3 L4 N3 N2 P2 T T2 Z Z2

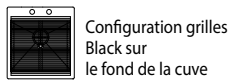

Toute la commodité d'une cuve grande et d'un égouttoir essentiel et élégant mais surtout fonctionnel pour l'écoulement de l'eau et pendant les opérations de nettoyage.



La grille - fournie en dotation - loge sur le fond pour protéger les aliments d'éventuels résidus qui peuvent se trouver sur le fond de la cuve.



Sur la double voie il se place un système d'accessoires modulaires et coulissants. Sur la voie interne on peut loger la grille porte-assiettes et le précieux égouttoir.



La grille noire loge sur la marche extérieure. Elle surmonte les accessoires coulissants et transforme l'évier dans une pratique zone de soutien et rinçage.





Une gamme supplémentaire des planches à découper et d'autres accessoires peut être combinée avec les grilles pour compléter votre Workstation.



Les grilles noires serrent complètement l'évier en le transformant dans un objet de design: vous pouvez être sûrs que votre cuisine sera toujours en ordre.

Milanello Gun Metal workstation NEW

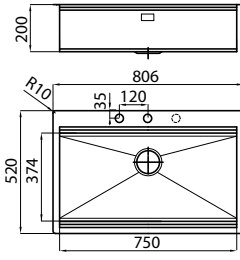
	Caractéristiques	Version	Ref.	€ HT	€ TTC	Schéma technique
Caisson 80	AISI 304 inox Gun Metal dimensions: 806x520 1 cuve: 750x374 trou d'encastrement: à fleur (FT): v. site internet dessus (FTS): 789x503 bonde: automatique Space Push (PP) 3 1/2"	 	1034 056	€ 2.395,87	€ 2.899,00	

En équipement: 2 grilles Black Milanello (8100 602)

Accessoires en option:
Z3 T8 M7 L3 L4 N3 N2 P2 T T2 Z Z2



Possibilité de troisième percement

New Wave

ELÉGANCE SINUEUX



Bonde SPACE



T/P périphérique



Vidage gain de place

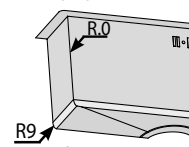

Fond avec rayon R9



Skin
(8424 100 - pag. 32)







Omega Plus
(8497 020 - pag. 33)

Mitigeurs recommandés

	Caractéristiques	Version	Ref.	€ HT	€ TTC	Schéma technique
<p>Caisson 80</p>	<p>AISI 304 inox lisse dimensions: 1160x520 2 cuves: 340x400 trou d'encastrement: à fleur (FT): v. site internet dessus (FTS): 1148x508 bonde: automatique SPACE 3 1/2" PA T/P périphérique</p>	<p>FT FTS</p>	<p>1420 001 eg cuve à gauche, égouttoir à droite 1420 002 ed cuve à droite, égouttoir à gauche</p>	<p>€ 1.404,13</p>	<p>€ 1.699,00</p>	
<p>Accessoires: L4 N2 N3 O2 P2 T1 T2 Z Z2</p>						
<p>Caisson 80</p>	<p>AISI 304 inox lisse dimensions: 1160x520 1 cuve: 710x400 trou d'encastrement: à fleur (FT): v. site internet dessus (FTS): 1148x508 bonde: automatique SPACE 3 1/2" PA T/P périphérique Siphon Space ouvrable</p>	<p>FT FTS</p>	<p>1416 001 eg cuve à gauche, égouttoir à droite 1416 002 ed cuve à droite, égouttoir à gauche</p>	<p>€ 1.486,78</p>	<p>€ 1.799,00</p>	
<p>Accessoires: L1 L3 L4 N2 N3 O2 P2 S T T1 T2 Z Z2</p>						
<p>Caisson 60</p>	<p>AISI 304 inox lisse dimensions: 1160x520 1 cuve: 500x400 trou d'encastrement: à fleur (FT): v. site internet dessus (FTS): 1148x508 bonde: automatique SPACE 3 1/2" PA T/P périphérique Siphon Space ouvrable</p>	<p>FT FTS</p>	<p>1418 000</p>	<p>€ 1.470,25</p>	<p>€ 1.779,00</p>	
<p>Accessoires: L3 L4 N2 N3 O2 P2 S T T1 T2 Z Z2</p>						

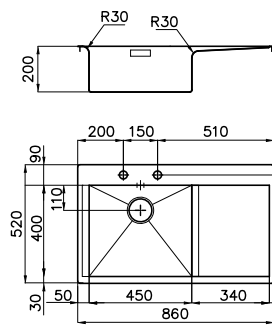
Livré avec: pattes de fixation, joints (sauf pour modèles à encastrer sous plan), bonde, trop-plein et siphon. Emballage en carton.

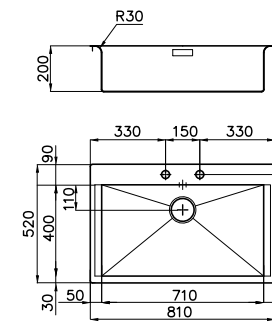
New Wave

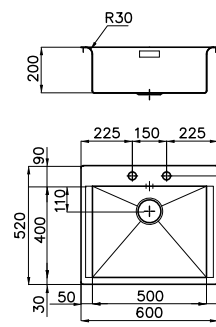
	Caractéristiques	Version	Ref.	€ HT	€ TTC	Schéma technique
<p>Caisson 60</p> 	<p>AISI 304 inox lisse dimensions: 860x520 1 cuve: 450x400 trou d'encastrement: à fleur (FT): v. site internet dessus (FTS): 848x508 bonde: automatique SPACE 3½" PA T/P périmétrique Siphon Space ouvrable</p>	<p>FT FTS</p>	<p>1414 001 eg 1414 002 ed</p>	<p>€ 1.486,78</p>	<p>€ 1.799,00</p>	
<p>Accessoires: L1 L3 L4 N2 N3 O2 P2 S T T1 T2 Z Z2</p>						
<p>Caisson 80</p> 	<p>AISI 304 inox lisse dimensions: 810x520 1 cuve: 710x400 trou d'encastrement: à fleur (FT): v. site internet dessus (FTS): 798x508 bonde: automatique SPACE 3½" PA T/P périmétrique Siphon Space ouvrable</p>	<p>FT FTS</p>	<p>1412 000</p>	<p>€ 1.073,55</p>	<p>€ 1.299,00</p>	
<p>Accessoires: L3 L4 N2 N3 O2 P2 S T T1 T2 Z Z2</p>						
<p>Caisson 60</p> 	<p>AISI 304 inox lisse dimensions: 600x520 1 cuve: 500x400 trou d'encastrement: à fleur (FT): v. site internet dessus (FTS): 588x508 bonde: automatique SPACE 3½" PA T/P périmétrique Siphon Space ouvrable</p>	<p>FT FTS</p>	<p>1410 000</p>	<p>€ 990,91</p>	<p>€ 1.199,00</p>	
<p>Accessoires: L1 L3 L4 N2 N3 O2 P2 S T T1 T2 Z Z2</p>						

Livré avec: pattes de fixation, joints (sauf pour modèles à encastrer sous plan), bonde, trop-plein et siphon. Emballage en carton.



Design distinctif
Le design distinctif de l'évier New Wave, avec son pli raffiné et ample qui facilite le flux de l'eau dans la cuve.









Vidage Space
Le vidage « Space » avec la couverture inox, qui donne élégance à la cuve et cache tout résidu dans le panier inférieur.

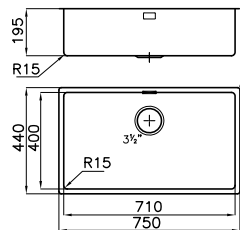

Siphon Space
Le siphon Space fourni avec l'évier peut être ouvert pour l'inspecter et laisse toute la place nécessaire pour d'éventuels systèmes de tri des déchets.

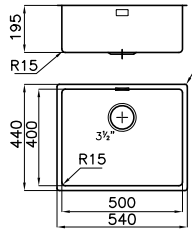
KE - Cuves à fleur

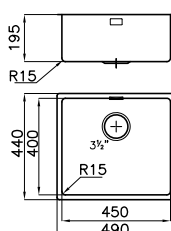
NEW

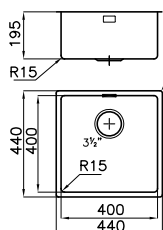
	Caractéristiques	Version	Ref.	€ HT	€ TTC	Schéma technique
<p>Caisson 80</p>  <p>Accessoires: L1 L3 L4 N2 N3 O2 P1 P2 S T T1 T2 Z Z2</p> <p>Bondes automatiques: PA PE PM PL PP PS</p>	<p>AISI 304 inox lisse dimensions: 750x440 1 cuve: 710x400 à fleur (FT): v. site internet* dessus (FTS): 730x420* bonde: 3½"</p>	<p>FT</p> <p>FTS</p>	2157 050	€ 660,33	€ 799,00	
*Le trou d'encastrement nécessite d'une entaille pour positionner le trop-plein.						
<p>Caisson 60</p>  <p>Accessoires: L1 L3 L4 N2 N3 O2 P1 P2 S T T1 T2 Z Z2</p> <p>Bondes automatiques: PA PE PM PL PP PS</p>	<p>AISI 304 inox lisse dimensions: 540x440 1 cuve: 500x400 à fleur (FT): v. site internet* dessus (FTS): 520x420* bonde: 3½"</p>	<p>FT</p> <p>FTS</p>	2155 050	€ 561,16	€ 679,00	
*Le trou d'encastrement nécessite d'une entaille pour positionner le trop-plein.						
<p>Caisson 60</p>  <p>Accessoires: L1 L3 L4 N2 N3 O2 P1 P2 S T T1 T2 Z Z2</p> <p>Bondes automatiques: PA PE PM PL PP PS</p>	<p>AISI 304 inox lisse dimensions: 490x440 1 cuve: 450x400 à fleur (FT): v. site internet* dessus (FTS): 470x420* bonde: 3½"</p>	<p>FT</p> <p>FTS</p>	2154 050	€ 544,63	€ 659,00	
*Le trou d'encastrement nécessite d'une entaille pour positionner le trop-plein.						
<p>Caisson 45</p>  <p>Accessoires: L1 L3 L4 N2 N3 O2 P1 P2 S T T1 T2 Z Z2</p> <p>Bondes automatiques: PA PE PM PL PP PS</p>	<p>AISI 304 inox lisse dimensions: 440x440 1 cuve: 400x400 à fleur (FT): v. site internet* dessus (FTS): 420x420* bonde: 3½"</p>	<p>FT</p> <p>FTS</p>	2156 050	€ 528,10	€ 639,00	
*Le trou d'encastrement nécessite d'une entaille pour positionner le trop-plein.						

KE - Cuves à fleur Gun Metal

NEW

	Caractéristiques	Version	Ref.	€ HT	€ TTC	Schéma technique
<p>Caisson 80</p>  <p>Accessoires: L1 L3 L4 N2 N3 O2 P1 P2 S T T1 T2 Z Z2</p> <p>Bondes automatiques: PG</p>	<p>AISI 304 Gun Metal dimensions: 750x440 1 cuve: 710x400 à fleur (FT): v. site internet* dessus (FTS): 730x420* bonde: 3 1/2"</p>	<p>FT FTS</p>	2157 056	€ 1.321,49	€ 1.599,00	
<p>* Le trou d'encastrement nécessite d'une entaille pour positionner le trop-plein.</p>						
<p>Caisson 60</p>  <p>Accessoires: L1 L3 L4 N2 N3 O2 P1 P2 S T T1 T2 Z Z2</p> <p>Bondes automatiques: PG</p>	<p>AISI 304 Gun Metal dimensions: 540x440 1 cuve: 500x400 à fleur (FT): v. site internet* dessus (FTS): 520x420* bonde: 3 1/2"</p>	<p>FT FTS</p>	2155 056	€ 1.098,35	€ 1.329,00	
<p>* Le trou d'encastrement nécessite d'une entaille pour positionner le trop-plein.</p>						
<p>Caisson 60</p>  <p>Accessoires: L1 L3 L4 N2 N3 O2 P1 P2 S T T1 T2 Z Z2</p> <p>Bondes automatiques: PG</p>	<p>AISI 304 Gun Metal dimensions: 490x440 1 cuve: 450x400 à fleur (FT): v. site internet* dessus (FTS): 470x420* bonde: 3 1/2"</p>	<p>FT FTS</p>	2154 056	€ 1.090,08	€ 1.319,00	
<p>* Le trou d'encastrement nécessite d'une entaille pour positionner le trop-plein.</p>						
<p>Caisson 45</p>  <p>Accessoires: L1 L3 L4 N2 N3 O2 P1 P2 S T T1 T2 Z Z2</p> <p>Bondes automatiques: PG</p>	<p>AISI 304 Gun Metal dimensions: 440x440 1 cuve: 400x400 à fleur (FT): v. site internet* dessus (FTS): 420x420* bonde: 3 1/2"</p>	<p>FT FTS</p>	2156 056	€ 957,85	€ 1.159,00	
<p>* Le trou d'encastrement nécessite d'une entaille pour positionner le trop-plein.</p>						

Livré avec: pattes de fixation, joints (sauf pour modèles à encastrer sous plan), bonde, trop-plein et siphon. Emballage en carton.



EVIERS SOUS-PLAN PREMIUM

L'inox est toujours de mode et il s'intègre parfaitement à chaque type de plan de travail, que ce soit en granite, quartz ou « solid-surface ». la vaste gamme d'éviers sous-plan de Foster, de ceux au design classique et rayons amples à ceux minimalistes avec de rayons minimes, permet de choisir la solution la plus adaptée à ses exigences.

Foster Milano p.22



Milanello workstation p.24



GK p.25



KE-R15 p.26



KE - Gun Metal - Black inox p.28



KE - Gold p.30



KE - Cuivre p.31



Modalités de fixation

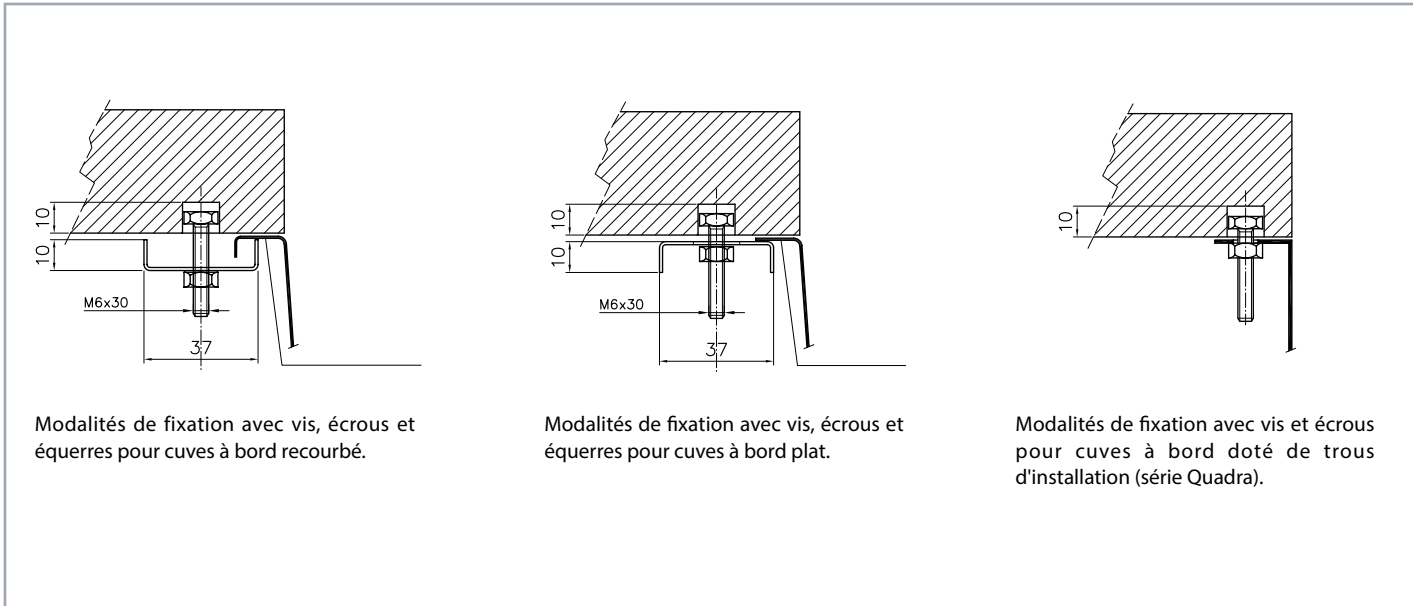

Modalités de fixation avec vis, écrous et équerres pour cuves à bord recourbé.

Modalités de fixation avec vis, écrous et équerres pour cuves à bord plat.

Modalités de fixation avec vis et écrous pour cuves à bord doté de trous d'installation (série Quadra).

Tous les modèles Foster sont livrés avec un kit de fixation (vis, écrous et équerres). L'utilisation d'un compas pour la fixation sur le plan de travail est à la discrétion de l'installateur.

Trou d'encastrement

A l'intérieur de l'emballage on trouve le dessin technique pour la réalisation du trou d'encastrement. Les dimensions indiquées sont à considérer comme une proposition du fabricant. De petites variations de dimension peuvent être apportées suite aux exigences ou gout du client, selon les schémas à coté.

Compatibilité des accessoires

ATTENTION: la compatibilité des accessoires est garantie seulement si l'on respecte les indications du fabricant sur le trou d'encastrement (perçage dans le bord de la cuve)

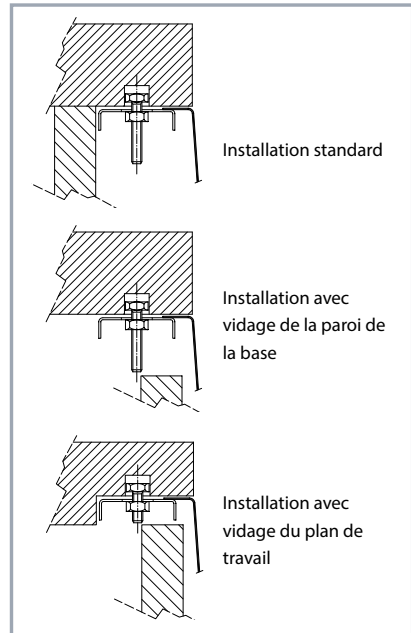
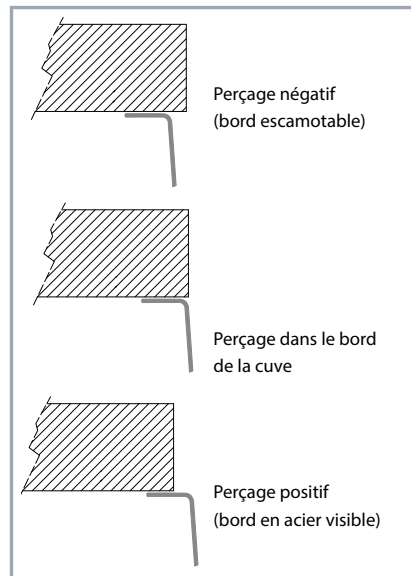

Sur le site www.fosterspa.com, il est possible de télécharger les schémas techniques (.dwg) des trous d'encastrement de tous les modèles sous-évier, de façon à pouvoir perforez le plan de travail au préalable.









Meubles

Les spécifications de meuble indiqués pour chaque modèle se réfèrent uniquement à la dimension totale des cuves et ne considèrent pas les systèmes de fixation. A des dimensions totales différentes peuvent correspondre des systèmes de fixation différents. Celles-ci sont négligeables si elles restent dans l'épaisseur du plan de travail, au moyen d'une niche. Il est donc conseillé de vérifier au préalable pour éviter de possibles perturbations.

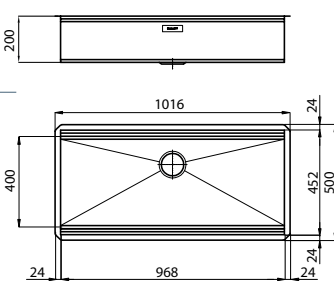



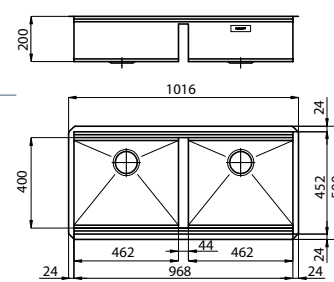



Foster Milano

UN CONCEPT NOVATEUR DE FONCTIONNALITÉ

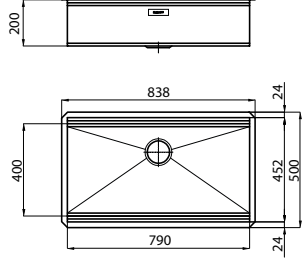

	Caractéristiques	Version	Ref.	€ HT	€ TTC	Schéma technique
<p>Caisson 120</p>  <p>Accessoires en option: M6 P3 L4 N3 P2 T2 Z2 Bondes automat.: PA PE PM PL PP PS</p>	<p>AISI 304 inox lisse cuve: 968x400 dimensions: 1016x500 trou d'encastrement: 968x452 bonde: SPACE 3½"</p>		1015 850	€ 1.098,34	€ 1.329,00	
	 Configuration grilles Black au bord de la cuve					
	 Configuration grilles Black sur le fond de la cuve					
<p>Caisson 120</p>  <p>Accessoires en option: M6 P3 L4 N3 P2 T2 Z2 Bondes automat.: PA PE PM PL PP PS</p>	<p>AISI 304 inox lisse 2 cuves: 462x400 dimensions: 1016x500 trou d'encastrement: 968x452 bonde: SPACE 3½"</p>		1016 850	€ 1.222,31	€ 1.479,00	
	 Configuration grilles Black au bord de la cuve					
	 Configuration grilles Black sur le fond de la cuve					

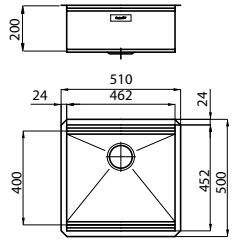
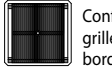
Livré avec: pattes de fixation, joints (sauf pour modèles à encastrer sous plan), bonde, trop-plein et siphon. Emballage en carton.

	Caractéristiques	Version	Ref.	€ HT	€ TTC	Schéma technique
<p>Caisson 90</p>  <p>Accessoires en option: M6 P3 L4 N3 P2 T2 Z2 Bondes automat.: PA PE PM PL PP PS</p>	<p>AISI 304 inox lisse cuve: 790x400 dimensions: 838x500 trou d'encastrement: 790x452 bonde: SPACE 3½"</p>		1014 850	€ 817,36	€ 989,00	
	 Configuration grilles Black au bord de la cuve	 Configuration grilles Black sur le fond de la cuve				
<p>Caisson 60</p>  <p>Accessoires en option: M6 P3 L4 N3 P2 T2 Z2 Bondes automat.: PA PE PM PL PP PS</p>	<p>AISI 304 inox lisse cuve: 462x400 dimensions: 510x500 trou d'encastrement: 462x452 bonde: SPACE 3½"</p>		1013 850	€ 759,50	€ 919,00	
	 Configuration grilles Black au bord de la cuve	 Configuration grilles Black sur le fond de la cuve				

Livré avec: pattes de fixation, joints (sauf pour modèles à encastrer sous plan), bonde, trop-plein et siphon. Emballage en carton.



Un système à trois niveaux

Foster Milano offre un design ingénieux, avec un système à trois échelons où les accessoires sont logés sur trois niveaux. Sur le premier niveau courent les innovantes grilles noires, qui forment une surface grande et pratique pour rincer, égoutter et travailler.



Gamme complète d'accessoires

Le deuxième niveau est étudié pour supporter et faire glisser une combinaison complète d'accessoires qui rendent sûre et pratique chaque opération: rincer, égoutter, trancher, râper... tout à l'intérieur de l'évier.



Grille de protection sur le fond



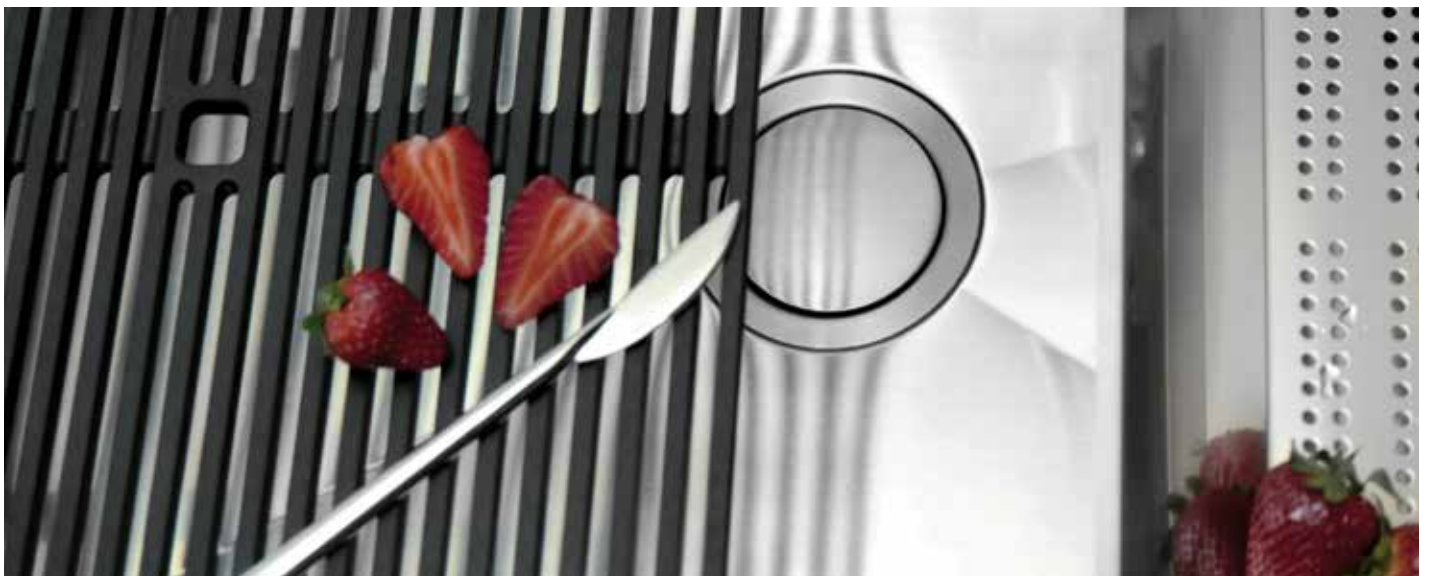





Le troisième niveau se trouve sur le fond de la cuve. Sur ce niveau on peut loger les grilles noires pour rincer la nourriture sans qu'elle rentre en contact avec le fond éventuellement sale, ou pour supporter les casseroles sans rayer la surface.

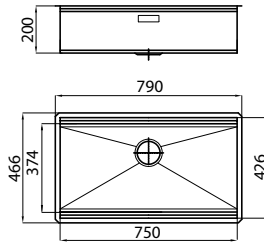

SOUS LES GRILLES EN DOTATION, UN INCOMPARABLE SYSTÈME D'ACCESSOIRES COULISSANTS.

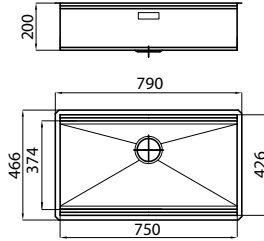

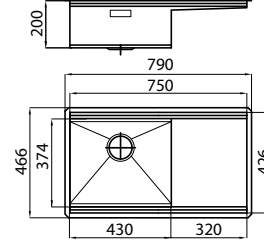

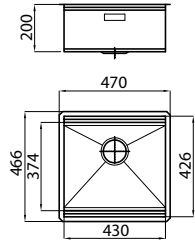

NEW

Milanello workstation

	Caractéristiques	Version	Ref.	€ HT	€ TTC	Schéma technique
<p>Caisson 90</p> 	<p>AISI 304 inox lisse cuve: 750x374 dimensions: 790x466 trou d'encastrement: voir site internet bonde: SPACE 3½"</p>		1034 850	€ 1.147,93	€ 1.389,00	
<p>Caisson 90</p> 	<p>AISI 304 Gun Metal cuve: 750x374 dimensions: 790x466 trou d'encastrement: voir site internet bonde: 3½" Gun Metal</p>		1034 856	€ 1.957,85	€ 2.369,00	
<p>Caisson 90</p> 	<p>AISI 304 inox lisse cuve: 430x374 dimensions: 790x466 trou d'encastrement: voir site internet bonde: SPACE 3½"</p>		<p>1040 851 dx cuve à gauche, égouttoir à droite</p> <p>1040 852 sx cuve à droite, égouttoir à gauche</p>	€ 1.321,49	€ 1.599,00	
<p>Caisson 60</p> 	<p>AISI 304 inox lisse cuve: 430x374 dimensions: 470x466 trou d'encastrement: voir site internet bonde: SPACE 3½"</p>		1031 850	€ 949,54	€ 1.149,00	

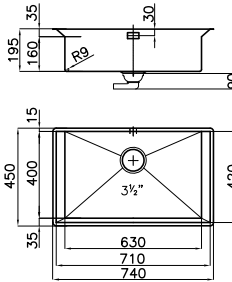
Livré avec: pattes de fixation, joints (sauf pour modèles à encastrer sous plan), bonde, trop-plein et siphon. Emballage en carton.

GK

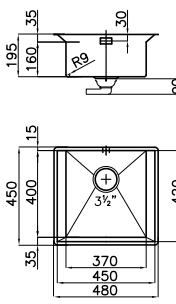
	Caractéristiques	Version	Ref.	€ HT	€ TTC	Schéma technique
<p>Caisson 80</p>  <p>Accessoires: M4 N4 PA</p> <p>T2 P2 Z2 sont uniquement en combinaison al Planche à découper N4</p> <p>Bondes automat.: PA PE PM PL PP PS</p>	<p>AISI 304 inox lisse cuve: 63x40 cm dimensions: 740x450 trou d'encastrement: voir site internet bonde: SPACE 3 1/2"</p>	 <p>ST</p>	1404 800	€ 742,98	€ 899,00	
	<p>AISI 304 vintage cuve: 63x40 cm dimensions: 740x450 trou d'encastrement: voir site internet bonde: SPACE 3 1/2"</p>	 <p>ST</p>	1404 880	€ 792,56	€ 959,00	
<p>Caisson 60</p>  <p>Accessoires: M4 N4 PA</p> <p>T2 P2 Z2 sont uniquement en combinaison al Planche à découper N4</p> <p>Bondes automat.: PA PE PM PL PP PS</p>	<p>AISI 304 inox lisse cuve: 37x40 cm dimensions: 480x450 trou d'encastrement: voir site internet bonde: SPACE 3 1/2"</p>	 <p>ST</p>	1405 800	€ 602,48	€ 729,00	

Livré avec: pattes de fixation, joints (sauf pour modèles à encastrer sous plan), bonde, trop-plein et siphon. Emballage en carton.

KE - R15

LE BON MODÈLE POUR CHAQUE EXIGENCE



T/P périmétrique









GF
(8452 000 - pag. 35)

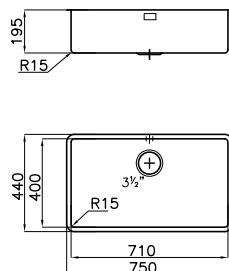

Omega Plus
(8497 020 - pag. 36)
mitigeurs

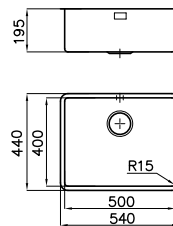

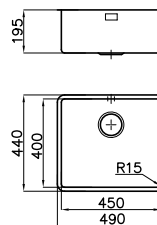
	Caractéristiques	Version	Ref.	€ HT	€ TTC	Schéma technique
<p>Caisson 80</p> 	<p>AISI 304 inox lisse cuve: 71x40 cm dimensions: 750x440 trou d'encastrement: voir site internet bonde: 3½</p>		2157 850	€ 585,95	€ 709,00	
<p>Accessoires: L1 L3 L4 N2 N3 O2 P2 S T T1 T2 Z Z2 Bondes automat.: PA PE PM PL PP PS</p>						
<p>Caisson 60</p> 	<p>AISI 304 inox lisse cuve: 50x40 cm dimensions: 538x438 trou d'encastrement: voir site internet bonde: 3½</p>		2155 850	€ 487,60	€ 590,00	
<p>Accessoires: L1 L3 L4 N2 N3 O2 P1 P2 S T T1 T2 Z Z2 Bondes automat.: PA PE PM PL PP PS</p>						
<p>Caisson 60</p> 	<p>AISI 304 inox lisse cuve: 45x40 cm dimensions: 486x436 trou d'encastrement: voir site internet bonde: 3½</p>		2154 850	€ 420,66	€ 509,00	
<p>Accessoires: L1 L3 L4 N2 N3 O2 P1 P2 S T T1 T2 Z Z2 Bondes automat.: PA PE PM PL PP PS</p>						

Livré avec: pattes de fixation, joints (sauf pour modèles à encastrer sous plan), bonde, trop-plein et siphon. Emballage en carton.

KE - R15

	Caractéristiques	Version	Ref.	€ HT	€ TTC	Schéma technique
<p>Caisson 45</p>  <p>Accessoires: (cf. p. 22) L1 L3 L4 N2 N3 O2 P1 P2 S T T1 T2 Z Z2 Bondes automat.: PA PE PM PL PP PS</p>	AISI 304 inox lisse cuve: 40x40 cm dimensions: 440x440 trou d'encastrement: voir site internet bonde: 3½		2156 850	€ 412,40	€ 499,00	
<p>Caisson 40</p>  <p>Accessoires: (cf. p. 22) L1 L4 N2 N3 O2 P1 P2 R T1 T2 Z2 Bondes automat.: PA PE PM PL PP PS</p>	AISI 304 inox lisse cuve: 34x40 cm dimensions: 376x436 trou d'encastrement: voir site internet bonde: 3½		2153 850	€ 387,60	€ 469,00	
<p>Caisson 40</p>  <p>Accessoires (cf. p. 22): L4 N2 Bondes automat.: PA PE PM PL PP PS</p>	AISI 304 inox lisse cuve: 27x40 cm dimensions: 310x440 trou d'encastrement: voir site internet bonde: 3½		2152 850	€ 362,81	€ 439,00	
<p>Caisson 30</p>  <p>Bondes automat.: PA PE PM PL PP PS</p>	AISI 304 inox lisse cuve: 18x40 cm dimensions: 220x440 trou d'encastrement: voir site internet bonde: 3½		2151 850	€ 329,75	€ 399,00	



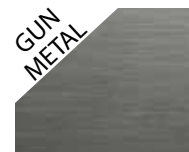

KE Color







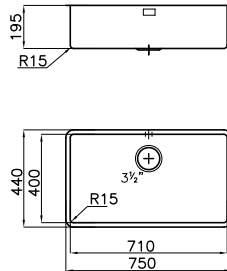

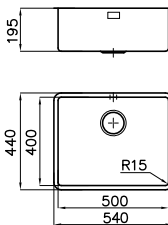

T/P périmétrique

Gun Metal, Gold, Cuivre. Les nouvelles finitions KE Color sont obtenues grâce à un spécial traitement de surface (Physical Vapor Deposition) qui donne à l'acier inox AISI304 une délicate coloration foncée et une brillance particulière, aussi bien que des caractéristiques physiques et mécaniques exceptionnelles. Le traitement donne à l'inox: une plus haute résistance à la corrosion; l'augmentation de la dureté superficielle et donc une plus grande résistance aux rayures; la réduction du coefficient de friction superficielle et donc un meilleur écoulement de l'eau; une résistance majeure à la haute température.

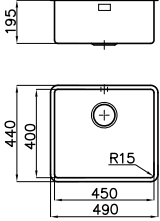
KE Gun Metal

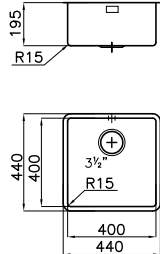
	Caractéristiques	Version	Ref.	€ HT	€ TTC	Schéma technique
<p>Caisson 80</p>  <p>Accessoires (cf. p. 26): L1 L3 L4 N2 N3 O2 P1 P2 S T T1 T2 Z Z2</p> <p>Bondes automat.: PG PO</p>	<p>AISI 304 Gun Metal cuve: 71x40 cm dimensions: 750x440 trou d'encastrement: voir site internet bonde: 3½</p>		2157 856	€ 1.148,76	€ 1.390,00	
<p>Caisson 60</p>  <p>Accessoires (cf. p. 26): L1 L3 L4 N2 N3 O2 P1 P2 S T T1 T2 Z Z2</p> <p>Bondes automat.: PG PO</p>	<p>AISI 304 Gun Metal cuve: 50x40 cm dimensions: 544x444 trou d'encastrement: voir site internet bonde: 3½</p>		2155 856	€ 949,59	€ 1.149,00	

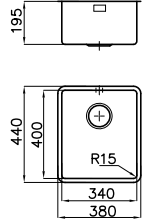

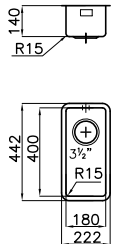
KE Gun Metal

	Caractéristiques	Version	Ref.	€ HT	€ TTC	Schéma technique
<p>Caisson 60</p>  <p>NEW</p>	<p>AISI 304 Gun Metal cuve: 45x40 cm dimensions: 490x440 trou d'encastrement: voir site internet bonde: 3½</p>		2154 856	€ 908,26	€ 1.099,00	
<p>Accessoires:</p> <p>L1 L3 L4 N2 N3 O2 P1 P2 S T T1 T2 Z</p> <p>Z2</p> <p>Bondes automat.: PG PO</p>						
<p>Caisson 45</p> 	<p>AISI 304 Gun Metal cuve: 40x40 cm dimensions: 440x440 trou d'encastrement: voir site internet bonde: 3½</p>		2156 856	€ 792,56	€ 959,00	
<p>Accessoires:</p> <p>L1 L3 L4 N2 N3 O2 P1 P2 S T T1 T2 Z</p> <p>Z2</p> <p>Bondes automat.: PG PO</p>						
<p>Caisson 40</p> 	<p>AISI 304 Gun Metal cuve: 34x40 cm dimensions: 380x440 trou d'encastrement: voir site internet bonde: 3½</p>		2153 856	€ 742,98	€ 899,00	
<p>Accessoires:</p> <p>L1 L4 N2 N3 O2 P1 P2 R T1 T2 Z2</p> <p>Bondes automat.: PG PO</p>						
<p>Caisson 30</p> 	<p>AISI 304 Gun Metal cuve: 18x40 cm dimensions: 222x442 trou d'encastrement: voir site internet bonde: 3½</p>		2151 856	€ 536,36	€ 649,00	
<p>Bondes automat.: PG PO</p>						

Livré avec: pattes de fixation, joints (sauf pour modèles à encastrer sous plan), bonde, trop-plein et siphon. Emballage en carton.







Compléments

Bondes 3"½

	Ref.	Codice	Description	€TTC
	8403 303		Bonde panier avec trop-plein périmétrique	€ 39,00
	8403 310	NEW	Bonde 3,5" avec trop-plein périmétrique Gun Metal	€ 79,00
	8403 312	NEW	Bonde 3,5" avec trop-plein périmétrique Copper	€ 79,00
	8403 311	NEW	Bonde 3,5" avec trop-plein périmétrique Gold	€ 79,00

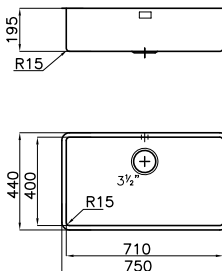

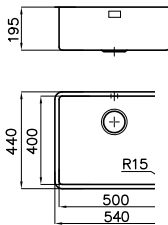

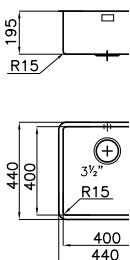

KE Gold et Cuivre

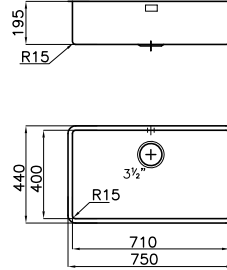

	Caractéristiques	Version	Ref.	€ HT	€ TTC	Schéma technique
<p>Caisson 80</p> 	<p>AISI 304 Gold cuve: 71x40 cm dimensions: 750x440 trou d'encastrement: voir site internet bonde: 3½</p>		2157 859	€ 1.148,76	€ 1.390,00	
<p>Accessoires:</p> <p>L1 L3 L4 N2 N3 O2 P1 P2 S T T1 T2 Z</p> <p>Z2</p>						
<p>Caisson 60</p> 	<p>AISI 304 Gold cuve: 50x40 cm dimensions: 544x444 trou d'encastrement: voir site internet bonde: 3½</p>		2155 859	€ 949,59	€ 1.149,00	
<p>Accessoires:</p> <p>L1 L3 L4 N2 N3 O2 P1 P2 S T T1 T2 Z</p> <p>Z2</p>						
<p>Caisson 45</p> 	<p>AISI 304 Gold cuve: 40x40 cm dimensions: 440x440 trou d'encastrement: voir site internet bonde: 3½</p>		2156 859	€ 792,56	€ 959,00	
<p>Accessoires:</p> <p>L1 L3 L4 N2 N3 O2 P1 P2 S T T1 T2 Z</p> <p>Z2</p>						

Livré avec: pattes de fixation, joints (sauf pour modèles à encastrer sous plan), bonde, trop-plein et siphon. Emballage en carton.

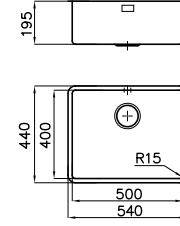
KE Gold et Cuivre

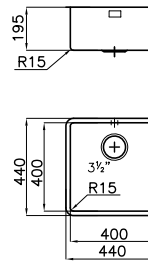
	Caractéristiques	Version	Ref.	€ HT	€ TTC	Schéma technique
<p>Caisson 80</p> 	<p>AISI 304 Cuivre cuve: 71x40 cm dimensions: 750x440 trou d'encastrement: voir site internet bonde: 3½</p>		2157 858	€ 1.148,76	€ 1.390,00	
<p>Accessoires:</p> <p>L1 L3 L4 N2 N3 O2 P1 P2 S T T1 T2 Z</p> <p>Z2</p>						
<p>Caisson 60</p> 	<p>AISI 304 Cuivre cuve: 50x40 cm dimensions: 544x444 trou d'encastrement: voir site internet bonde: 3½</p>		2155 858	€ 949,59	€ 1.149,00	
<p>Accessoires:</p> <p>L1 L3 L4 N2 N3 O2 P1 P2 S T T1 T2 Z</p> <p>Z2</p>						
<p>Caisson 45</p> 	<p>AISI 304 Cuivre cuve: 40x40 cm dimensions: 440x440 trou d'encastrement: voir site internet bonde: 3½</p>		2156 858	€ 792,56	€ 959,00	
<p>Accessoires:</p> <p>L1 L3 L4 N2 N3 O2 P1 P2 S T T1 T2 Z</p> <p>Z2</p>						

Livré avec: pattes de fixation, joints (sauf pour modèles à encastrer sous plan), bonde, trop-plein et siphon. Emballage en carton.

Mix et match

Possibilité de combiner le cuivre, l'or et l'innox noir.



KE COLORS

NEW

L'ÉLEGANCE DE LA TABLE DE CUISSON KE, DISPONIBLE EN NOUVELLES FINITIONS EXCLUSIVES



Tables de cuisson de nouvelle génération
20% d'économies d'énergie

Caractéristiques	Version	Ref.	€ HT	€ TTC	Schéma technique
------------------	---------	------	------	-------	------------------



AISI 304 Gold
Grilles en fonte
et chapeaux de brûleur
émaillés
Puissance tot. 9.500 W
auxiliaire: 2x1.100 W
semi-rapide: 2x1.750 W
triple couronne: 3.800 W

Allumage électrique

Valve de sécurité à
thermocouple à
déclenchement rapide

FT	7601 932	€ 1.610,74	€ 1.949,00
FTS	7601 932		

A fleur: 803x513 - trou (FT): voir site internet
trou montage par le dessus (FTS): 790x500

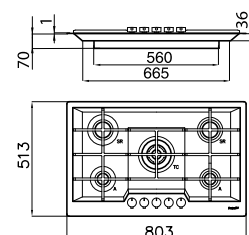

Accessoires: 2



AISI 304 Cuivre
Grilles en fonte,
brûleur gun metal
et chapeaux de brûleur
émaillés
Puissance tot. 9.500 W
auxiliaire: 2x1.100 W
semi-rapide: 2x1.750 W
triple couronne: 3.800 W

Allumage électrique

Valve de sécurité à
thermocouple à
déclenchement rapide

FT	7601 866	€ 1.610,74	€ 1.949,00
FTS	7601 866		

A fleur: 803x513 - trou (FT): voir site internet
trou montage par le dessus (FTS): 790x500

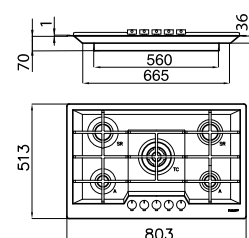

Accessoires: 2



AISI 304 Gun Metal
Black inox
Grilles en fonte,
brûleur gun metal
et chapeaux de brûleur
émaillés
Puissance tot. 9.500 W
auxiliaire: 2x1.100 W
semi-rapide: 2x1.750 W
triple couronne: 3.800 W

Allumage électrique

Valve de sécurité à
thermocouple à
déclenchement rapide

FT	7601 632	€ 1.610,74	€ 1.949,00
FTS	7601 632		

A fleur: 803x513 - trou (FT): voir site internet
trou montage par le dessus (FTS): 790x500

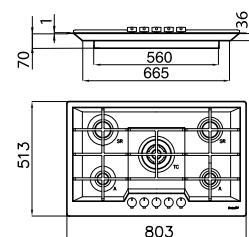

Accessoires: 2

Top Inox FL

NEW

	Finition	version		Ref.	€ HT	€ TTC
Plan de travail en inox AISI 304 lisse sans profil de finition Finition : brossé Foster Dimensions : 2400x600 mm Epaisseur : 20 mm	brossé	Evier à droite	PRÊT À ÊTRE LIVRÉ	3589 001	€ 2.471,07	€ 2.990,00
	brossé	Evier à gauche		3589 002	€ 2.471,07	€ 2.990,00
Evier FL intégré 1 cuve : 720x320 mm profondeur cuve : 235 mm bonde automatique : SPACE 3 1/2" PA trou mitigeur : 2 trous de série		vintage	Evier à droite	3589 081	€ 2.719,00	€ 3.290,00
		vintage	Evier à gauche	3589 082	€ 2.719,00	€ 3.290,00

Table de cuisson FL 5 à 5 feux intégrée
Grilles en fonte et chapeaux de brûleur émaillés
Allumage électrique, Valve de sécurité à thermocouple à déclenchement rapide
Brûleur Dual avec allumage à double bouton

Puissance tot. : 10.500 W
auxiliaire : 2x1.000 W
semi-rapide : 2x1.750 W dual AE : 5.000 W
En dotation : Adaptateur wok en fonte

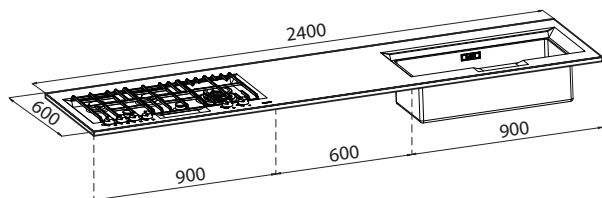

Accessoires lavage : **M5 T5**

Sur ordre aussi :
Plan de travail inox FL 240 brossé en version avec profil de finition postérieur h20 - ref. 3589 501/2 HT 2553,72 - TTC 3090
Plan de travail inox FL 240 vintage en version avec profil de finition postérieur h20 - ref. 3589 581/2 HT 2801,65 - TTC 3390

Dossiers en inox brossé et vintage

Top Inox Master

NEW

	Finition	version		Ref.	€ HT	€ TTC
Plan de travail en inox AISI 304 lisse sans profil de finition Finition : brossé Foster Dimensions : 2400x600 mm Epaisseur : 20 mm	brossé	Evier à droite	PRÊT À ÊTRE LIVRÉ	3588 001	€ 2.636,36	€ 3.190,00
	brossé	Evier à gauche		3588 002	€ 2.636,36	€ 3.190,00

Evier Master 116 intégré
2 cuves : 340x400 mm
prof. cuve : 205 mm
bonde : automatique 3 1/2" PM
trou mitigeur : 2 trous de série

Table de cuisson FL 5 feux intégrée
Grilles en fonte et chapeaux de brûleur émaillés
Allumage électrique, Valve de sécurité à thermocouple à déclenchement rapide
Brûleur Dual avec allumage à double bouton

Puissance tot. : 10.500 W
auxiliaire : 2x1.000 W
semi-rapide : 2x1.750 W dual AE : 5.000 W
En dotation : Adaptateur wok en fonte

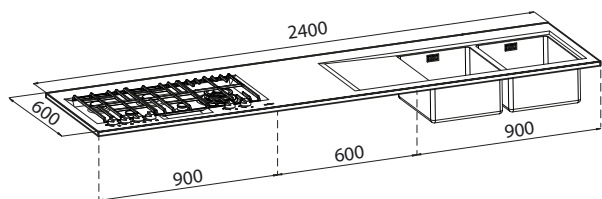
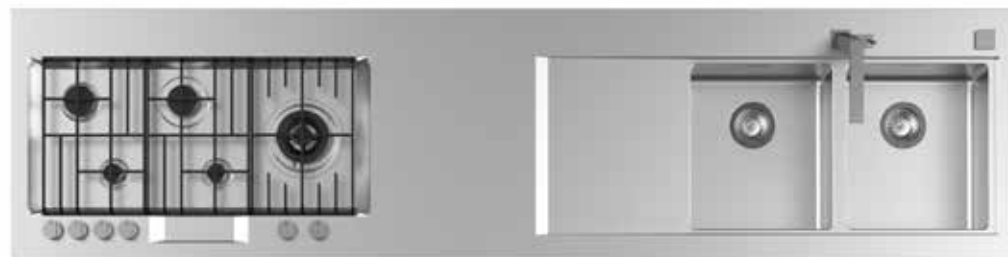

Accessoires lavage : **L1 L4 N2 N3 O2 P1 P2 R T1 T2 Z2** (cf. p. 28)

Sur ordre aussi :
Plan de travail inox MASTER 240 brossé en version avec profil de finition h20 - cod. 3588 501/2 HT 2719,01 - TTC 3290

Dossiers en inox brossé

MITIGEURS

Assortis aux éviers tant par le style que par la finition de l'acier afin de compléter avec élégance la zone de lavage.



Milanello p. 35		Omega Plus Gun Metal p. 36	
Skin p. 35		Omega p. 36	
Skin Gun Metal p. 35		Omega Gun Metal p. 37	
GF p. 35		Omega Gold p. 37	
Gamma 3 vie p. 36		Omega Cuivre p. 37	
Omega Plus p. 36		Dispenser p. 38	

Solutions spéciales



Le mitigeur Gamma 3 Vie permet le débit d'eau chaude/froide et eau filtrée pour utilisation alimentaire. Ceci grâce à une troisième conduite indépendante qui peut être utilisée en couplage avec quelconque système de conditionnement de l'eau.

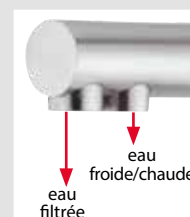

Une allure toute neuve pour les mitigeurs Omega, grâce au traitement physique novateur PVD (Physical Vapor Deposition). Ce traitement permet le dépôt de métaux précieux sur la surface inox donnant une coloration exclusive et améliorant la résistance aux rayures et à l'usure. Les mitigeurs Gun Metal, Gold et Cuivre correspondent parfaitement aux cuves KE de la même couleur.

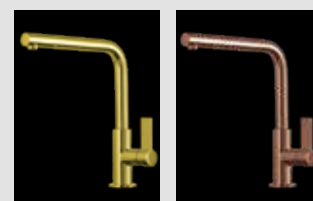

Mitigeurs



NEW

Milanello

Mitigeur mono-commande avec bec pivotant et douchette amovible, avec sa gaine en acier inoxydable.

Ref.	€ HT	€ TTC
8425 100 satiné	€ 908,26	€ 1.099,00

La plaque de renforcement est incluse
 Trou d'encastrement: ø 35 mm
 Base d'encastrement: ø 50 mm
 Angle de rotation: 360°
 Cartouche céramique
 Épaisseur maxi du plan de travail: 40 mm

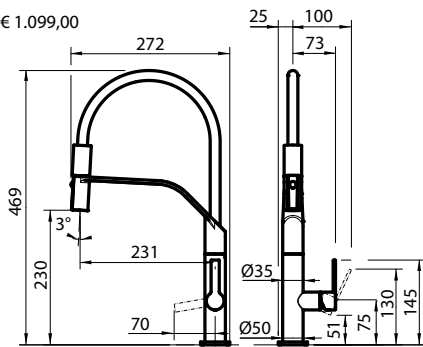

Détail de la trame originale du mitigeur Skin

NEW

Skin

Mitigeur mono-commande avec bec pivotant et douchette articulée.

Ref.	€ HT	€ TTC
8424 100 satiné	€ 1.114,88	€ 1.349,00

Parties esthétiques en acier AISI 316
 La plaque de renforcement est incluse
 Trou d'encastrement: ø 35 mm
 Base d'encastrement: ø 50 mm
 Angle de rotation: 360°
 Cartouche céramique
 Épaisseur maxi du plan de travail: 40 mm

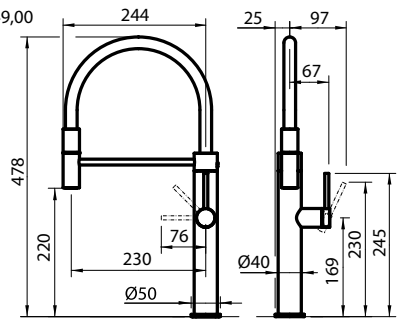

NEW

Skin Gun Metal

Mitigeur mono-commande avec bec pivotant et douchette articulée.

Ref.	€ HT	€ TTC
8424 856 Gun Metal	€ 1.404,13	€ 1.699,00

Parties esthétiques en acier AISI 316 avec traitement PVD
 La plaque de renforcement est incluse
 Trou d'encastrement: ø 35 mm
 Base d'encastrement: ø 50 mm
 Angle de rotation: 360°
 Cartouche céramique
 Épaisseur maxi du plan de travail: 40 mm

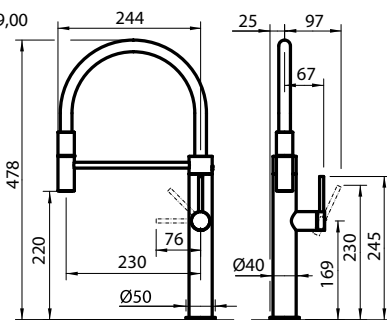

GF

Mitigeur mono-commande avec bec pivotant.

Ref.	€ HT	€ TTC
8452 000 chromé	€ 412,40	€ 499,00

La plaque de renforcement est incluse
 Trou d'encastrement: ø 35 mm
 Base d'encastrement: ø 47 mm
 Angle de rotation: 360°
 Cartouche céramique
 Épaisseur maxi du plan de travail: 40 mm

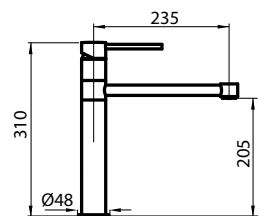



Gamma 3 vie

Mitigeur à trois fonctions avec double commande et bec pivotant. Les trois fonctions permettent l'alimentation de l'eau chaude/froide et filtré pour utilisation alimentaire.

Ref.	€ HT	€ TTC
8496 100 satiné	€ 619,01	€ 749,00

Mitigeur en acier inox AISI316, finition satinée
La plaque de renforcement est incluse
Trou d'encastrement: ø 35 mm
Base d'encastrement: ø 50 mm
Angle de rotation: 360°
Cartouche céramique
Épaisseur maxi du plan de travail: 50 mm

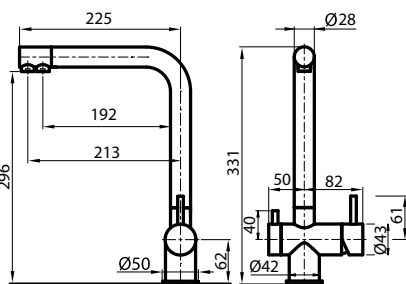

AISI 316

360°



Omega plus

Mitigeur mono-commande avec bec pivotant.

Ref.	€ HT	€ TTC
8497 020 chromé	€ 412,40	€ 499,00

La plaque de renforcement est incluse
Trou d'encastrement: ø 35 mm
Base d'encastrement: ø 50 mm
Angle de rotation: 360°
Cartouche céramique
Épaisseur maxi du plan de travail: 50 mm

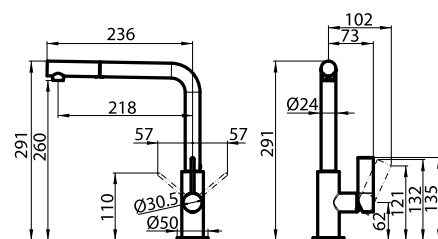

>50 cm

360°



Omega plus Gun metal

Mitigeur avec bec pivotant et embout amovible.

Ref.	€ HT	€ TTC
8498 856 gun metal	€ 536,36	€ 649,00

La plaque de renforcement est incluse
Trou d'encastrement: ø 35 mm
Base d'encastrement: ø 50 mm
Angle de rotation: 360°
Cartouche céramique
Épaisseur maxi du plan de travail: 40 mm
Encombement postérieure de la manette de contrôle: 35 mm

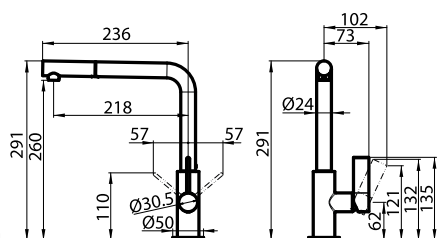

>50 cm

360°



Omega

Mitigeur mono-commande avec bec pivotant.

Ref.	€ HT	€ TTC
8497 000 chromé	€ 329,75	€ 399,00

La plaque de renforcement est incluse
Trou d'encastrement: ø 35 mm
Base d'encastrement: ø 50 mm
Angle de rotation: 360°
Cartouche céramique
Épaisseur maxi du plan de travail: 40 mm
Encombement postérieure de la manette de contrôle: 35 mm

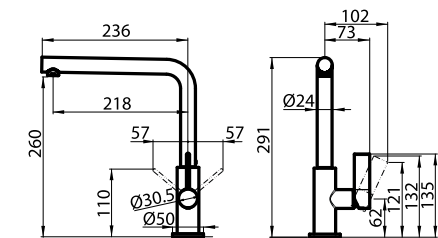

360°



Mitigeurs



Omega Gun Metal



Mitigeur mono-commande avec bec pivotant.

Ref.	€ HT	€ TTC
8497 856 gun metal	€ 453,72	€ 549,00

La plaque de renforcement est incluse
 Trou d'encastrement: \varnothing 35 mm
 Base d'encastrement: \varnothing 50 mm
 Angle de rotation: 360°
 Cartouche céramique
 Épaisseur maxi du plan de travail: 40 mm
 Encombrement postérieure de la manette de contrôle: 35 mm

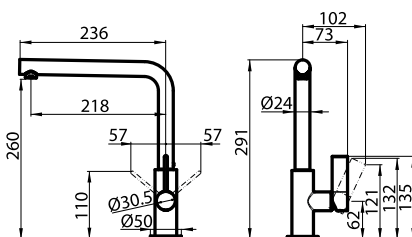

Omega Gold



Mitigeur mono-commande avec bec pivotant.

Ref.	€ HT	€ TTC
8497 700 gold	€ 495,04	€ 599,00

La plaque de renforcement est incluse
 Trou d'encastrement: \varnothing 35 mm
 Base d'encastrement: \varnothing 50 mm
 Angle de rotation: 360°
 Cartouche céramique
 Épaisseur maxi du plan de travail: 40 mm
 Encombrement postérieure de la manette de contrôle: 35 mm

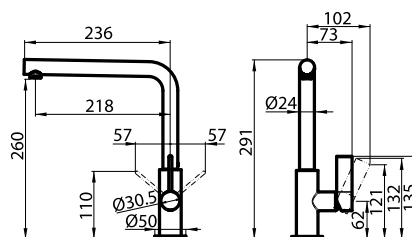

Omega Cuivre



Mitigeur mono-commande avec bec pivotant.

Ref.	€ HT	€ TTC
8497 400 Cuivre	€ 495,04	€ 599,00

La plaque de renforcement est incluse
 Trou d'encastrement: \varnothing 35 mm
 Base d'encastrement: \varnothing 50 mm
 Angle de rotation: 360°
 Cartouche céramique
 Épaisseur maxi du plan de travail: 40 mm
 Encombrement postérieure de la manette de contrôle: 35 mm

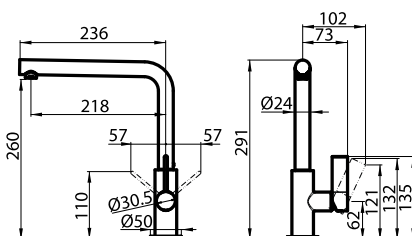



Dispenser



Dispenser Quadra
Distributeur à encastrer
en acier chromé
pour détergent/savon liquide

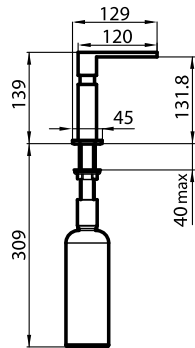

Ref.	€ HT	€ TTC
8520 000	€ 379,34	€ 459,00



Dispenser Evo
Distributeur à encastrer
pour détergent/savon liquide

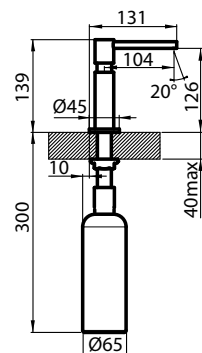

Ref.	€ HT	€ TTC
8520 010 chromé	€ 214,05	€ 259,00
8520 100 satiné	€ 247,11	€ 299,00



Dispenser Evo Gun metal
Distributeur à encastrer
pour détergent/savon liquide

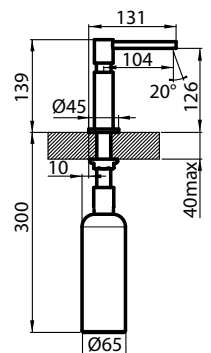

Ref.	€ HT	€ TTC
8520 856 gun metal	€ 288,43	€ 349,00

Bondes automatiques

PA   **Bonde automatique Space avec commande à distance carrée à tourner avec trop-plein périmétral.**

Ref.	VAT excl.	VAT incl.
8407 108	€ 81,82	€ 99

PP   **Bonde automatique Space Push avec commande push-control avec trop-plein périmétral.** NEW

Ref.	VAT excl.	VAT incl.
8407 116	€ 81,82	€ 99

PE   **Bonde automatique Space avec commande à distance ronde à tourner avec trop-plein périmétral.**

Ref.	VAT excl.	VAT incl.
8407 109	€ 81,82	€ 99

PS   **Bonde automatique Space Milano avec commande à distance ronde à tourner avec trop-plein périmétral.**

Ref.	VAT excl.	VAT incl.
8407 115	€ 81,82	€ 99

PM   **Bonde automatique avec commande à distance carrée à tourner avec trop-plein périmétral.**

Ref.	VAT excl.	VAT incl.
8407 113	€ 48,76	€ 59

PG   **Bonde automatique Gun metal avec commande à distance ronde à tourner avec trop-plein périmétral.**

Ref.	VAT excl.	VAT incl.
8407 110	€ 81,82	€ 99

PL   **Bonde automatique Space avec commande à distance ronde et indication LED avec trop-plein périmétral.** NEW

Ref.	VAT excl.	VAT incl.
8407 117	€ 164,46	€ 199

PO   **Bonde automatique Space Push Gun-metal avec commande push-control avec trop-plein périmétral.** NEW

Ref.	VAT excl.	VAT incl.
8407 120	€ 131,40	€ 159

Accessoires



L1
Planche à découper
Twin 31,7x42,5 cm
8644 041
HT 114,88 - TTC 139



L3
Planche à découper
Twin 41x41 cm
8644 004
HT 205,79 - TTC 249



L4
Planche à découper
en verre 23x41 cm
8631 300
HT 81,82 - TTC 99



M4
Planche à découper
coulissante Iroko
8656 001
HT 114,88 - TTC 139



M6
Planche de découpe
en bois de noyer
18x44,8 cm
8642 000
HT 81,82 - TTC 99



M7
Planche à découper
en bois de noyer
15,8x42,4 cm
8642 003
HT 81,82 - TTC 99

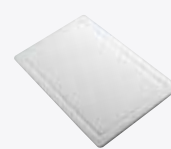

N2
Planche à découper
HDPE 27,2x42,5 cm
8657 001
HT 65,29 - TTC 79



N3
Planche à découper
HDPE
31,7x42,5 cm
8644 101
HT 90,08 - TTC 109



N4
Planche à découper
Twin HDPE
31,7x42,5 cm
8644 101
HT 90,08 - TTC 159



Z **
Égouttoir inox
25x36 cm
8154 000
HT 164,46 - TTC 199



Z2 *
Petit bac perforé inox
21,5x38cm
8151 000
HT 247,11 - TTC 299



Z3
Petit bac perforé
inox 21,5x40 cm
8156 000
HT 247,11 - TTC 299



O2
Cuvette blanche
27,2x41,4 cm
8153 100
HT 40,5 - TTC 49



P1
Kit planche à découper
avec passoire inox
8644 042
HT 197,52 - TTC 239



P2 *
Kit râpes avec anneau
de support et cuvette
8159 101
HT 123,14 - TTC 149



P3
Grille Black
39,2x44,8 cm
8100 600
HT 247,11 - TTC 299



R
Panier inox
34x40 cm
8611 000
HT 57,02 - TTC 69



S
Panier inox 40x40 cm
8612 000
HT 57,02 - TTC 69
Panier blanc 40x40 cm
8612 100
HT 40,5 - TTC 49



T **
Grille porte-assiettes
25x35 cm
8100 154
HT 81,82 - TTC 99



T1
Grille porte-assiettes
inox 25x42,5 cm
8100 201
HT 81,82 - TTC 99



T2 *
Grille porte-assiettes
inox 21,4x37,9 cm
8100 303
HT 81,82 - TTC 99



T8
Grille porte-assiettes
inox 21,4x37,2 cm
8100 306
HT 81,82 - TTC 99

*utilisable avec la planche à découper N3 uniquement
**utilisable avec la planche à découper L3 uniquement



Mitigeur
Skin
Gun Metal
p.35



Mitigeur
Omega Gun Metal
p.37



Mitigeur
Omega Cuivre
p.37



Mitigeur
Omega Gold
p.37



Dispenser
p.38



Produits de nettoyage de l'inox

Les produits en acier inoxydable ne nécessitent aucun entretien particulier. Toutefois, il est préférable d'adopter quelques précautions et d'utiliser des détergents adéquats pour l'entretien quotidien. En général, un lavage à l'eau chaude savonneuse, suivi d'un rinçage abondant et d'un séchage à l'aide d'un chiffon suffisent. Il faut éviter: l'acide chlorhydrique, les poudres abrasives, la paille de fer, les brosses et les substances destinées à polir l'argent.

Pour vous aider dans le choix des détergents, Foster propose les produits de la gamme "Steel CI" spécialement conçus pour l'entretien de l'acier:

- **spray multi-usages**, idéal pour une utilisation quotidienne
- **chiffon en microfibre**, pour éliminer rapidement les traces de graisse et de poussière.
- **crème professionnelle** pour restaurer l'éclat d'origine de l'acier, éliminer les traces de calcaire, les traces tenaces ainsi que les éventuelles traces de rouille causées par un contact prolongé avec un objet en fer.



Steel CI - crème
Crème détergente pour acier inoxydable

flacon de 250 ml		
Ref.		€TTC
8331 000		€ 25,00
sachet de 12 pièces		
Ref.		€TTC
8331 012		€ 245,00



Steel CI - microfibre
Chiffons en microfibre pour le nettoyage de l'acier inoxydable

sachet de 3 pièces		
Ref.		€TTC
8333 000		€ 29,00
12 sachets de 3 pièces		
Ref.		€TTC
8333 012		€ 299,00



Steel CI - multi-usages
Détergent multi-usages avec vaporisateur

flacon de 500 ml		
Ref.		€TTC
8332 000		€ 25,00
sachet de 12 pièces		
Ref.		€TTC
8332 012		€ 245,00



Steel CI - kit
Kit de nettoyage de l'acier contenant:
- 1 flacon de 250 ml de crème
- 1 flacon de 500 ml de détergent multi-usages
- 1 sachet de 3 chiffons en microfibre

kit de nettoyage		
Ref.		€TTC
8339 000		€ 69,00

Foster est une société certifiée ISO 9001:2008

N° d'enregistrement: CH-36474



Garantie



Appareils encastrable electro de Foster :

tous les produits Foster sont conformes aux directives européennes et sont couverts par une garantie Foster de 24 mois all-in + 3 ans de garantie prolongée - voir info sur le site www.foster-belgium.be



Eviers:

tous les éviers sont conformes haute quallité et ont une garantie contre les erreurs de fabrication de 10 ans.

Assistance

Assistance Soucieuse de vous proposer des produits et services à la hauteur de vos attentes, la société Foster possède un réseau de Centres d'assistance techniques répartis en Italie, Belgique et à l'étranger.

SERVICE APRÈS-VENTE

Pour consulter la liste actualisée des centres d'assistance technique de Foster, rendez-vous sur le site Internet www.fosterspa.com.



Showrooms

Showroom ASSIST2ENJOY
Hogestraat 53
8830 HOOGLEDE - BELGIUM
e-mail: info@assist2enjoy.be
www.assist2enjoy.be
www.foster-belgium.be



Foster décline toute responsabilité concernant les éventuelles inexactitudes et erreurs contenues dans le présent catalogue et se réserve le droit d'apporter des modifications et des améliorations aux produits qui y sont présentés, et ce, sans préavis. Tous les articles proposés dans le présent catalogue sont conformes aux normes et aux directives européennes en vigueur.

La société Foster sera ravie de fournir d'autres détails et mises à jour sur ses produits et services.

© Foster spa. Not to be reproduced wholly or in part without written permission of Foster spa.
Realized in collaboration with Maxistudio.net.



assist2enjoy
LIVE MORE, LIVE BETTER

Assist2Enjoy BVBA-SPRL
Hogestraat 53 - 8830 Hooglede
+32 (0)51 66 03 80 / info@assist2enjoy.be
www.assist2enjoy.be
www.foster-belgium.be

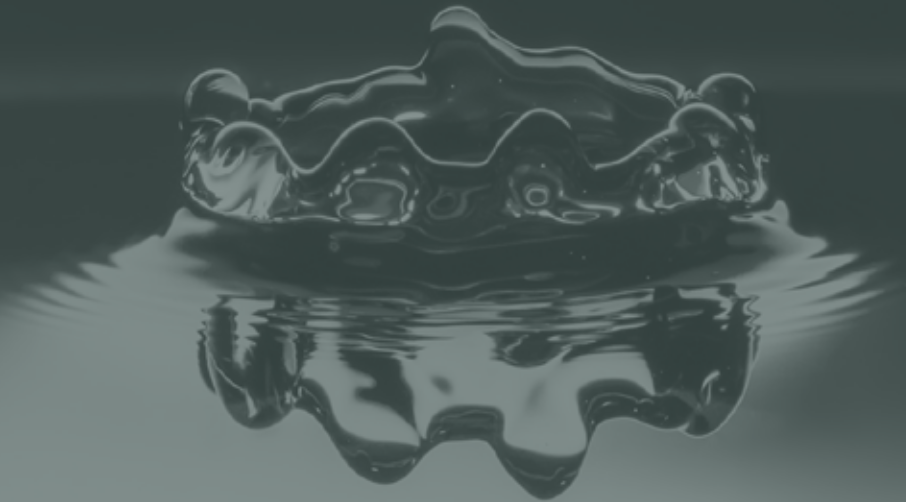

Foster 
Live the Quality

Foster spa
Via M. S. Ottone, 18/20 - 42041 Brescello (Re) Italy - R-mai: info@fosterspa.com
www.fosterspa.com